



CATALOGUE PARTIEL **2021**  
PARTIAL CATALOGUE VERSION 1

# tables et chaises de traitement

## treatment tables and chairs



**Tables chiropratiques** | *Chiropractic tables*

**Tables de physiothérapie** | *Physiotherapy tables*

**Tables médicales** | *Medical tables*

**Tables de massage** | *Massage tables*

**Tables portatives** | *Portable tables*

**Table d'ostéopathie** | *Osteopath table*

**Table à langer** | *Changing table*

**Chaises de massage** | *Massage chairs*

**Chaises de podiatrie** | *Podiatric chairs*

**Options – Tables Hill** | *Options – Hill tables*

**Options de couleurs** | *Colours options*

## Table électrique CoinfyCare

### Caractéristiques :

- Élévation électrique de 44 cm à 79 cm (17" à 31").
- Coussins de tête ajustables en largeur de 3 cm (1,25").
- Tête inclinable de -20° à +25°.
- Élévation de la tête de 12 cm (4,75").
- Drop cervical, thoracique, lombaire et pelvien.
- Élévation pelvienne.
- Coussin de 6 cm d'épaisseur (2,4").
- Capacité d'élévation : 225 kg (495 lb).
- Peut être déplacée grâce à un système de roues rétractables.
- N.W./G.W.: 90/103 kg
- Certifications : Approuvée selon la norme Canadienne par QPS, CE, FDA, ISO9001-2008, ISO13485-2007.
- Garantie de 4 ans sur le cadre.
- Garantie de 4 ans sur le moteur et la boîte de contrôle.
- Garantie de 2 ans sur les coussins.

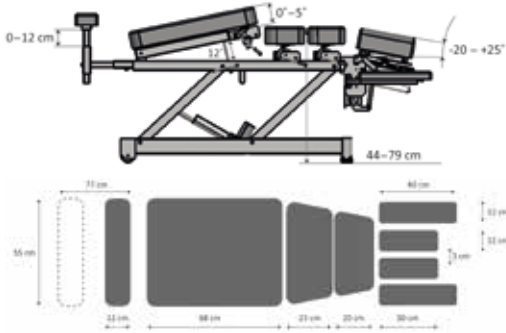

EL08-L003	COUSSINS NOIR - BASE IVOIRE BLACK CUSHIONS - IVORY FRAME
EL08-L019	COUSSINS BLEU MARIN - BASE IVOIRE NAVY BLUE CUSHIONS - IVORY FRAME
EL08-L031	COUSSINS CHARCOAL - BASE IVOIRE CHARCOAL CUSHIONS - IVORY FRAME

## CoinfyCare Electric Table

### Features:

- Electric elevation: 17" to 31" (44 cm to 79 cm).
- Adjustable width tilting headpiece: 1.25" (3 cm).
- Tilting headpiece: -20° to +25°.
- Raised headpiece: 4.75" (12 cm).
- Cervical, thoracic, lumbar and pelvic drops.
- Raised pelvic.
- Cushion thickness: 2.4" (6 cm).
- Loading weight: 225 kg (495 lb).
- Can be moved with retractable wheel system.
- N.W./G.W.: 90/103 kg.
- Certification: Tested according to the Canadian standard by QPS, CE, FDA, ISO9001-2008, ISO13485-2007.
- 4 years warranty on the frame.
- 4 years warranty on the motor and control box.
- 2 years warranty on the cushions.



EL08

EL 08-L003-B	COUSSINS NOIR - BASE GRIS GRAPHITE BLACK CUSHIONS - GRAPHITE GREY FRAME
EL08-L019-B	COUSSINS BLEU MARIN - BASE GRIS GRAPHITE NAVY BLUE CUSHIONS - GRAPHITE GREY FRAME
EL08-L031-B	COUSSINS CHARCOAL - BASE GRIS GRAPHITE CHARCOAL CUSHIONS - GRAPHITE GREY FRAME

## Table électrique avec Breakaway de CoinfyCare

### Caractéristiques :

- Élévation électrique de 45,7 cm à 63,5 cm (18" à 25,5").
- Coussins de tête ajustables en largeur de 3 cm (1,25").
- Tête inclinable de -20° à +25°.
- Élévation de la tête de 12 cm (4,75").
- Drop cervical, thoracique, lombaire et pelvien.
- Élévation pelvienne.
- Coussin de 6 cm d'épaisseur (2,4").
- Certifications : Approuvée selon la norme Canadienne par QPS, CE, FDA, ISO 9001-2008, ISO 13485-2007.
- Garantie de 4 ans sur le cadre.
- Garantie de 4 ans sur le moteur et la boîte de contrôle.
- Garantie de 2 ans sur les coussins.

EL08B-L003-B	COUSSINS NOIR - BASE GRIS GRAPHITE BLACK CUSHIONS - GRAPHITE GREY FRAME
EL08B-L019-B	COUSSINS BLEU MARIN - BASE GRIS GRAPHITE NAVY BLUE CUSHIONS - GRAPHITE GREY FRAME
EL08B-L031-B	COUSSINS CHARCOAL - BASE GRIS GRAPHITE CHARCOAL CUSHIONS - GRAPHITE GREY FRAME

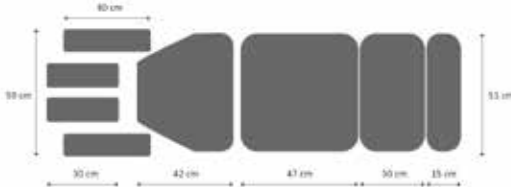

## CoinfyCare Electric Breakaway Table

### Features:

- Electric elevation: 18" to 25.5" (45,7 cm to 63,5 cm).
- Adjustable width tilting headpiece: 1.25" (3 cm).
- Tilting headpiece: -20° to +25°.
- Headpiece elevation: 4.75" (12 cm).
- Cervical, thoracic, lumbar and pelvic drops.
- Pelvic elevation.
- Cushion thickness: 2.4" (6 cm).
- Certification: tested according to the Canadian standard by QPS, CE, FDA, ISO 9001-2008, ISO 13485-2007.
- 4 years warranty on the frame.
- 4 years warranty on the motor and control box.
- 2 years warranty on the cushions.



EL08B

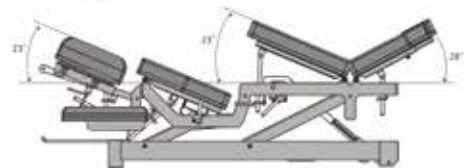

## Table stationnaire CoinfyCare

### Caractéristiques :

- Activation des drops par pédales situées des 2 côtés de la table.
- Hauteur de la table fixe : 48 cm (19").
- Inclinaison de l'appui-tête : -20° à +15°.
- Inclinaison de la section lombaire : 0° à +25°.
- Inclinaison du siège : 0° à +30°.
- Inclinaison du dossier : 0° à +30°.
- Longueur et largeur de table : 173 cm x 53 cm (68,1" x 21").
- Coussin de 6 cm d'épaisseur (2,4").
- Poids de chargement maximal : 225 kg (495 lb).
- Certification : ISO13485 / CE / FDA / 93 42 CEE.
- 4 ans de garantie sur le cadre.
- 2 ans de garantie sur les coussins.

EL08FS-L003	COUSSINS NOIR - BASE IVOIRE BLACK CUSHIONS - IVORY FRAME
EL08FS-L019	COUSSINS BLEU MARIN - BASE IVOIRE NAVY BLUE CUSHIONS - IVORY FRAME
EL08FS-L031	COUSSINS CHARCOAL - BASE IVOIRE BLACK CUSHIONS - IVORY FRAME

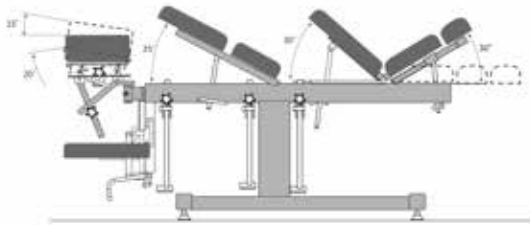

## CoinfyCare Stationary Table

### Features:

- Foot cocking pedal on both sides.
- Fixed table height: 48 cm (19").
- Angle of headrest: -20° to +15°.
- Angle of lumbar rest: 0° to +25°.
- Angle of seat rest: 0° to +30°.
- Angle of backrest: 0° to +30°.
- Table length and width: 68.1" x 21" (173 cm x 53 cm).
- Cushion thickness: 2.4" (6 cm).
- Max loading weight: 495 lb (225 kg).
- Certificate: ISO13485/CE/FDA/93 42 EEC.
- 4 years warranty on the frame.
- 2 years warranty on the cushions.



## Table stationnaire électrique CoinfyCare

### Caractéristiques :

- Activation des drops par pédales situées des 2 côtés de la table.
- Élévation électrique de 48 cm à 60 cm (19" à 23,6").
- Inclinaison de l'appui-tête : -20° à +25°.
- Inclinaison de la section lombaire : 0° à +25°.
- Inclinaison du siège : 0° à +30°.
- Inclinaison du dossier : 0° à +30°.
- Longueur et largeur de table : 173 cm x 53 cm (68,1" x 21").
- Coussin de 6 cm d'épaisseur (2,4").
- Poids de chargement maximal : 225 kg (495 lb).
- Certifications : Approuvée selon la norme Canadienne par QPS, CE, FDA, ISO9001-2008, ISO13485-2007.
- 4 ans de garantie sur le cadre.
- 4 ans de garantie sur le moteur et le boîtier de commande.
- 2 ans de garantie sur les coussins.

EL08F-L003	COUSSINS NOIR - BASE IVOIRE BLACK CUSHIONS - IVORY FRAME
EL08F-L019	COUSSINS BLEU MARIN - BASE IVOIRE NAVY BLUE CUSHIONS - IVORY FRAME
EL08F-L031	COUSSINS CHARCOAL - BASE IVOIRE CHARCOAL CUSHIONS - IVORY FRAME

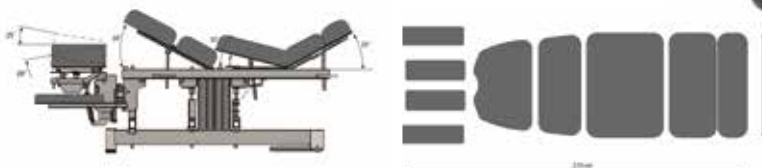

## CoinfyCare Electric Stationary Table

### Features:

- Foot cocking pedal on both sides.
- Electric elevation: 19" to 23.6" (48 cm to 60 cm).
- Angle of headrest: -20° to +25°.
- Angle of lumbar rest: 0° to +25°.
- Angle of seat rest: 0° to +30°.
- Angle of backrest: 0° to +30°.
- Table length and width: 68.1" x 21" (173 cm x 53 cm).
- Cushion thickness: 2.4" (6 cm).
- Max loading weight: 495 lb (225 kg).
- Certification: Tested according to the Canadian standard by QPS, CE, FDA, ISO9001-2008, ISO13485-2007.
- 4 years warranty on the frame.
- 4 years warranty on the motor and control box.
- 2 years warranty on cushions.



## Table chiropratique Techniques

Modèles disponibles : stationnaire, élévation, portatif ou multifonction

### Caractéristiques :

- Élévation ajustable de 18" à 24" pour modèle stationnaire.
- Élévation de 19" à 26" pour modèle à pompe et électrique (2 pédales incluses avec le modèle électrique).
- Surface de 21" de largeur.
- Tête multi-directionnelle (élévation et inclinaison).
- Support pour les bras.
- Élévation des sections pelvienne, lombaire et du genou.
- Extension de la section des pieds.
- Construction en acier rigide.
- Sections évolutives en tout temps.
- Pédales pour les drops accessibles des deux côtés de la table.
- Fabriquée au Canada.

### Options :

- Drop cervical.
- Drop thoracique.
- Drop lombaire.
- Drop section haut thoracique.
- Breakaway.
- Élévation lombaire.
- Table à élévation à pompe ou électrique.

Veuillez vous référer à la section [Tables portatives](#) pour le modèle table chiropratique portative.

## Chiropractic Table Techniques

Available in stationary, elevation, portable or multifonction models.

### Features:

- Stationary elevation adjustable from 18" to 24".
- Manual pump and electric elevation 19" to 26" with 2 foot pedal included.
- 21" wide surface.
- Multidirectional head piece (elevation and tilt).
- Arm rests.
- Elevating pelvic, lumbar and knee break sections.
- Ankle rest extension.
- Sturdy steel construction.
- Fully upgradable at any time.
- Easy drop cocking foot pedals located on both sides of the table.
- Made in Canada.

### Options:

- Cervical drop.
- Thoracic drop.
- Lumbar drop.
- Upper thoracic drop.
- Breakaway.
- Lumbar elevation.
- Pump or electric elevation table.

Please refer to [Portable Tables](#) for the portable chiropractic tables.



STATIONNAIRE | STATIONNARY TT-400



AVEC POMPE | WITH PUMP TT-500-P



BREAKAWAY AVEC POMPE | WITH PUMP TT-525-P



ÉLECTRIQUE | ELECTRIC TT-500-E



BREAKAWAY ÉLECTRIQUE | ELECTRIC TT-525-E

## Table d'ajustement ErgoStyle™

Modèles disponibles : élévation, flexion ou Hylo.

### Caractéristiques :

- Seule table avec drop de type double.
- Coussins sans couture de 23" de largeur.
- Choix de tête selon vos besoins.
- Capacité de 400 lb.
- Choix de drops modulables.
- Sections évolutives en tout temps.

### Options :

#### Modèle élévation ES2000

- Élévation électrique 20"-31".
- Breakaway et élévation thoracique.
- Élévation pelvienne.
- Drops cervical, thoracique, lombaire et pelvien.
- Tête : standard, élévation, avec drops, ajustable.
- Drops activés automatiquement par air.

#### Modèle FX (flexion)

- En plus des options de la ES2000 (élévation électrique, drops, têtes).
- Flexion/distraction manuelle (standard).
- Pédale pour le contrôle de la tension.
- Module de flexion automatique avec contrôle.
- Module de distraction.
- T-Bar long ou court.
- Drops activés automatiquement par air.

#### Modèle Hylo

- En plus des options de la ES2000 (élévation électrique, drops, têtes).
- Ajustement automatique et modulaire jusqu'à 14,5" de la section thoracique.
- Ajustement automatique et modulaire jusqu'à 14,5" de la section pelvienne.
- Longueur de table ajustable de 54" à 83".
- Palette escamotable.
- Système d'inclinaison automatique avec compensation constante.
- Drops activés automatiquement par air.

## ErgoStyle™ Adjusting Treatment Table

Available in elevation, flexion or Hylo model.

### Features:

- Only table with dual type drops.
- Seamless 23" wide cushions.
- Choice of headpieces available.
- 400 lb capacity.
- Choice of modular drops.
- Fully upgradable at any time.

### Options:

#### ES2000 elevation model

- Electric elevation 20"-31".
- Breakaway and elevating chest.
- Elevating pelvic section.
- Cervical, thoracic, lumbar and pelvic drops.
- Headpieces: standard, elevation, with drops, adjustable.
- Auto-cocking air drops.

#### FX flexion model

- Adding to the ES2000 options (electric elevation, drops, headpieces).
- Manual flexion/distraction (standard).
- Foot pedal for tension control.
- Automatic flexion control module.
- Distraction module.
- Short or long T-Bar.
- Auto-cocking air drops.

#### Hylo model

- Adding to the ES2000 options (electric elevation, drops, headpieces).
- Power chest extension up to 14,5" for table adjustment.
- Power pelvic extension up to 14,5" for table adjustment.
- Table length adjustment from 54" to 83".
- Footplate foldaway.
- Constant tilt speed system with automatic weight compensation.
- Auto-cocking air drops.

### MODÈLE ÉLÉVATION ES2000 ES2000 ELEVATION MODEL

ES9300



### MODÈLE FX FLEXION FX FLEXION MODEL

ES5820

ÉLÉVATION ÉLECTRIQUE AVEC FLEXION MANUELLE  
ELECTRIC ELEVATION WITH MANUAL FLEXION

ES5822

ÉLÉVATION ÉLECTRIQUE AVEC FLEXION MANUELLE  
ET ACTIVATION AUTOMATIQUE PAR AIR  
ELECTRIC ELEVATION WITH MANUAL FLEXION AND  
AUTO-COCKING



### MODÈLE HYLO HYLO MODEL

EH9400

ÉLECTRIQUE AVEC ÉLÉVATION ÉLECTRIQUE  
ELECTRIC WITH ELECTRIC ELEVATION

EH9421

ÉLECTRIQUE AVEC ÉLÉVATION ÉLECTRIQUE AVEC ACTIVATION  
AUTOMATIQUE PAR AIR  
ELECTRIC WITH ELECTRIC ELEVATION WITH AUTO-COCKING

EH9510

ÉLECTRIQUE HAUTEUR FIXE  
ELECTRIC FIXED HEIGHT

EH9530

ÉLECTRIQUE HAUTEUR FIXE AVEC ACTIVATION  
AUTOMATIQUE PAR AIR  
ELECTRIC FIXED HEIGHT WITH AUTO-COCKING



**VOUS NE TROUVEZ PAS CE QUE VOUS CHERCHEZ ?**  
 Contactez-nous pour plus d'informations | 1 800 361-0877 | mtm.ca



**MODÈLE DE BASE**  
BASIC MODEL  
HA90C



**MODÈLE AVEC AIR DROP**  
AIR-DROP MODEL  
HA90CAD

## Table chiropratique HA90C

La table chiropratique de Hill HA90C est la plus populaire des tables Hill. La HA90C est également versatile, vous pouvez la modifier et y ajouter toutes les options voulues pour la personnaliser à vos besoins.

### Caractéristiques standards :

- Élévation électrique 22" - 32" ou 21,5" - 31" avec drops à air.
- Largeur des coussins : 24".
- Base au choix beige, grise ou noire.
- Choix de couleurs des coussins (voir page 355 pour détails).
- Choix de coussins : mou, moyen ou ferme.
- Choix de têtes : drop cervical et autres.
- Choix de drops.

### Options :

- Têtes : élévation, drops doubles, CBP, flexion ou avec glissement axial.
- Breakaway thoracique avec ressort.
- Élévation thoracique.
- Élévation pelvienne.
- Drops : thoracique, lombaire ou pelvien.
- Choix de pédales pour élévation.
- Choix de largeur des coussins à 27" ou 30".
- Drops activés par air.
- Breakaway activé par air.

Voir les pages 353-354 pour toutes les options des tables Hill.

## HA90C Chiropractic Table

The Hill HA90C is our most popular chiropractic adjustment drop table. The HA90C is also versatile. You can customize the design of your HA90C from the many available options and build a table uniquely suited to your needs.

### Standard features:

- Electric elevation 22"-32" or 21,5" - 31" with air drops.
- Cushion width: 24".
- Choice of beige, gray or black base.
- Choice of cushion colours (see page 355 for details).
- Choice of foam top: soft, medium or hard.
- Choice of headpieces: cervical drops and others.
- Choice of drops.

### Options:

- Headpieces: elevation, dual drops, CBP, flexion, sliding axial motion.
- Thoracic spring breakaway.
- Raised thoracic.
- Raised pelvic.
- Drops: thoracic, lumbar or pelvic.
- Choice of elevation pedal.
- Choice of cushion width at 27" or 30".
- Air activated drops.
- Air activated breakaway.

See pages 353-354 for all Hill tables options.



**MODÈLE DE BASE**  
BASIC MODEL  
HA-AFT-AUTO



**MODÈLE DELUXE**  
DELUXE MODEL  
HA-AFT-AUTO-DEL

## Table à flexion automatique Hill AFT

La table Hill à flexion automatique est parfaite pour les praticiens qui veulent une table complètement automatique sans avoir besoin de flexion manuelle.

### Caractéristiques standards :

- Élévation électrique : 21,5" - 29".
- Largeur des coussins : 24".
- Base au choix : beige, grise ou noire.
- Choix de couleurs pour les coussins (voir page 355 pour détails).
- Flexion automatique seulement.
- Tête à angulation de 30 degrés.
- Breakaway.
- Choix de têtes : drop cervical et autres.
- Choix de drops.

### Options :

- Têtes : élévation, drops doubles, CBP, flexion ou avec glissement axial.
- Drops : thoracique, lombaire ou pelvien.
- Choix de pédales pour élévation.
- Choix de largeur des coussins à 27".
- Drops activés par air.
- Breakaway activé par air.

Voir les pages 353-354 pour toutes les options des tables Hill.

## Hill AFT Automatic Flexion Table

The Hill Automatic Flexion Table is perfect for doctors who want full-featured automatic flexion without the need for manual flexion.

### Standard features:

- Electric elevation: 21,5" - 29".
- Width: 24".
- Base colours: beige, grey or black.
- Choice of cushions colours (see page 355 for details).
- Automatic flexion only.
- Tilting headpiece: 30 degrees.
- Breakaway.
- Choice of headpieces: cervical drops and others.
- Choice of drops.

### Options:

- Headpieces: elevation, dual drops, CBP, flexion, sliding axial motion.
- Drops: thoracic, lumbar or pelvic.
- Choice of elevation pedal.
- Choice of cushion width at 27".
- Air activated drops.
- Air activated breakaway.

See pages 353-354 for all Hill tables options.

## Table Air-Flex avec flexion et distraction

La **Air-Flex** est parfaite pour les docteurs qui veulent une table chiropratique de flexion et distraction manuelle pleine fonctionnalité avec l'option d'ajouter la flexion automatique.

### Caractéristiques standards :

- Flexion manuelle contrôlée à air.
- Rotation et flexion latérale.
- Distraction contrôlée à air.
- Élévation électrique : 21,5"- 29".
- Largeur des coussins : 24".
- Base au choix : beige, grise ou noire.
- Choix de couleurs pour les coussins (voir page 355 pour détails).
- Choix de têtes : drop cervical et autres.
- Choix de drops.

### Options :

- Têtes : élévation, drop doubles, CBP, flexion ou avec glissement axial.
- Drops : thoracique, lombaire ou pelvien.
- Choix de pédales pour élévation.
- Choix de largeur des coussins à 27".
- Drops activés par air.
- Breakaway activé par air.
- Distraction lombaire automatique.
- Distraction cervicale automatique.
- T-bars.

Voir les pages 353-354 pour toutes les options des tables Hill.

## Air-Flex Flexion and Distraction Table

The **Air-Flex** is perfect for doctors who want a full-featured manual flexion and distraction chiropractic table with the option of adding automatic.

### Standard features:

- Air controlled manual flexion.
- Rotation and lateral flexion.
- Air controlled distraction.
- Electric elevation: 21,5"-29".
- Width: 24".
- Base colours: beige, grey or black.
- Choice of cushions colours (see page 355 for details).
- Higher starting heights available.
- Choice of headpieces: cervical drops and others.
- Choice of drops.

### Options:

- Headpieces: elevation, dual drops, CBP, flexion, sliding axial motion.
  - Drops: thoracic, lumbar or pelvic.
  - Choice of elevation pedal.
  - Choice of cushion width at 27".
  - Air activated drops.
  - Air activated breakaway.
  - Lumbar automatic distraction.
  - Automatic cervical distraction.
  - T-bars.
- See pages 353-354 for all Hill tables options.



MODÈLE DE BASE  
BASIC MODEL  
HA-AIRFLEXII

MODÈLE DELUXE  
DELUXE MODEL  
HA-AIRFLEXIIDEL

## Table de massage Anatomotor avec rouleaux

La table **Anatomotor** est un leader des tables de traction/massage depuis presque 60 ans. Très versatile, l'Anatomotor a été conçue pour les massages de tissus mous, avec traction constante ou intermittente, chaleur et vibration.

### Caractéristiques standards :

- Table de massage à double rouleaux semi-pneumatiques.
- Stationnaire au choix : 22" - 32".
- Largeur des coussins : 2" table de massage, 21" pour table de traction.
- Base au choix : beige, grise ou noire.
- Choix de couleurs pour les coussins (voir page 355 pour détails).
- Possibilité de convertir en table de traitement d'une section avec tête.
- Possibilité de convertir en table de traction.

### Options :

- 3<sup>e</sup> rouleau semi-pneumatique.
- Système de chaleur.
- Système de vibration.
- Coussins de 3" d'épaisseur.
- Ensemble de traction (chaleur, vibration, largeur 24" et accessoires de traction).

Voir les pages 353-354 pour toutes les options des tables Hill.

## Anatomotor Roller Massage Table

The **Anatomotor** has been a trusted leader among traction-massage treatment tables for nearly 60 years. Amazingly versatile, the Anatomotor is designed for soft-tissue massage, intermittent and constant traction, heat and vibration.

### Standard features:

- Massage table with dual set of semi-pneumatic back rollers.
- Stationary choice of height: 22" - 32".
- Width: 24" massage table or 21" for traction table.
- Base colours: beige, grey or black.
- Choice of cushions colours (see page 355 for details).
- Possibility to convert to a straight treatment table with face cut-out.
- Possibility to convert as a traction table.

### Options:

- 3<sup>rd</sup> set of semi-pneumatic roller.
- Heat system.
- Vibration system.
- 3" thick foam top.
- Traction package (heat, vibration, 24" width and various traction accessories).

See pages 353-354 for all Hill tables options.



STATIONNAIRE  
STATIONNARY  
HA-ANATOMOTOR

TRACTION  
TRACTION  
HA-ANATOMOTOR200



## Table de traitement 2 sections de CoinfyCare

### Caractéristiques :

- Élévation électrique de 47 cm à 92 cm (18,5" à 36,2") grâce à un contrôle périphérique.
- 4 roues multidirectionnelles de qualité supérieure.
- Coussin de 5 cm (2") d'épaisseur.
- Capacité d'élévation : 495 lb (225 kg).
- Cadre prêt pour ajouter une extension, une tirette ou un appui-tête demi-lune.
- Inclinaison de la section de la tête de -20° à +75°.
- Support à papier disponible en option.
- Certification: Approuvée selon la norme Canadienne par QPS, CE, FDA, ISO 9001-2008, ISO 13485-2007.
- Garantie de 4 ans sur le cadre.
- Garantie de 4 ans sur le moteur et la boîte de contrôle.
- Garantie de 2 ans sur les coussins.

EL02-L003	COUSSINS NOIR - BASE IVOIRE BLACK CUSHIONS - IVORY FRAME
EL02-L019	COUSSINS BLEU MARIN - BASE IVOIRE NAVY BLUE CUSHIONS - IVORY FRAME
EL02-L031	COUSSINS CHARCOAL - BASE IVOIRE CHARCOAL CUSHIONS - IVORY FRAME

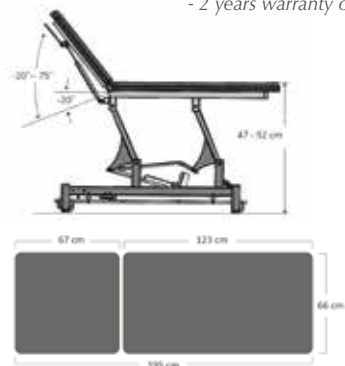

## CoinfyCare 2 sections Table

### Features:

- Electric height adjustable of 47 cm à 92 cm (18.5" à 36.2") by a footbar system.
- 4 high quality multidirectional casters.
- Foam thickness: 5 cm (2").
- Loading weight: 495 lb (225 kg).
- The frame is designed to add an extension, or a half-moon headrest.
- Adjustable head section: -20° à +75°.
- Paper roll holder available as option.
- Certification: tested according to the Canadian standard by QPS, CE, FDA, ISO 9001-2008, ISO 13485-2007.
- 4 years warranty on the frame.
- 4 years warranty on the motor and control box.
- 2 years warranty on the cushions.



## Table de traitement 3 sections de CoinfyCare

### Caractéristiques :

- Élévation électrique de 47,5 cm à 93 cm (18" à 36,5") grâce à un contrôle périphérique.
- 4 roues multidirectionnelles de qualité supérieure.
- Coussin de 5 cm (2") d'épaisseur.
- Capacité d'élévation: 495 lb (225 kg).
- Inclinaison de la section de la tête de -45° à +40°.
- Inclinaison de la section des jambes de 0° à +85°.
- Le cadre est conçu pour ajouter une extension, une tirette ou un appui-tête.
- Support à papier disponible en option.
- Certification: Approuvée selon la norme Canadienne par QPS, CE, FDA, ISO 9001-2008, ISO 13485-2007.
- Garantie de 4 ans sur le cadre.
- Garantie de 4 ans sur le moteur et la boîte de contrôle.
- Garantie de 2 ans sur les coussins.

EL03-L003	COUSSINS NOIR - BASE IVOIRE BLACK CUSHIONS - IVORY FRAME
EL03-L019	COUSSINS BLEU MARIN - BASE IVOIRE NAVY BLUE CUSHIONS - IVORY FRAME
EL03-L031	COUSSINS CHARCOAL - BASE IVOIRE CHARCOAL CUSHIONS - IVORY FRAME
EL03-L003-B	COUSSINS NOIR - BASE GRIS GRAPHITE BLACK CUSHIONS - GRAY GRAPHITE FRAME
EL03-L019-B	COUSSINS BLEU MARIN - BASE IVOIRE NAVY BLUE CUSHIONS - GRAY GRAPHITE FRAME
EL03-L031-B	COUSSINS CHARCOAL - BASE IVOIRE CHARCOAL CUSHIONS - GRAY GRAPHITE FRAME

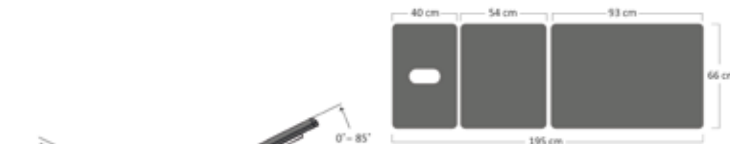

## CoinfyCare 3 sections Table

### Features:

- Electric height adjustable of 47.5 cm à 93 cm (18" à 36.5") by a footbar system.
- 4 high quality multidirectional casters.
- Foam thickness: 5 cm (2").
- Loading weight: 495 lb (225 kg).
- Adjustable head section: 45° à +40°.
- Adjustable backrest section: 0° à +85°.
- The frame is designed to add an extension, or a half-moon cushion.
- Paper roll holder available as option.
- Certification: tested according to the Canadian standard by QPS, CE, FDA, ISO 9001-2008, ISO 13485-2007.
- 4 years warranty on the frame.
- 4 years warranty on the motor and control box.
- 2 years warranty on the cushions.



## Table de traitement 5 sections de Coinfyicare

La table **5 sections** de **Coinfyicare** est une table offrant un rapport qualité/prix sans pareil à l'échelle mondiale.

### Caractéristiques :

- Élévation électrique de 50 cm à 96 cm (19,7" à 37,8") grâce à un contrôle périphérique.
- 4 roues multidirectionnelles de qualité supérieure.
- Coussin de 5 cm (2") d'épaisseur.
- Capacité d'élévation : 495 lb (225 kg).
- Inclinaison de la section de la tête de -35° à +45°.
- Inclinaison de la section des jambes de 0° à +70°.
- Drainage postural électrique.
- Support à papier disponible en option.
- Certifications : Approuvée selon la norme Canadienne par QPS, CE, FDA, ISO 9001-2008, ISO 13485-2007.
- Garantie de 4 ans sur le cadre.
- Garantie de 4 ans sur le moteur et la boîte de contrôle.
- Garantie de 2 ans sur les coussins.

EL05-L003	COUSSINS NOIR - BASE IVOIRE BLACK CUSHIONS - IVORY FRAME
EL05-L019	COUSSINS BLEU MARIN - BASE IVOIRE NAVY BLUE CUSHIONS - IVORY FRAME
EL05-L031	COUSSINS CHARCOAL - BASE IVOIRE BLACK CUSHIONS - IVORY FRAME
EL05-L003-B	COUSSINS NOIR - BASE GRIS GRAPHITE BLACK CUSHIONS - GRAY GRAPHITE FRAME
EL05-L019-B	COUSSINS BLEU MARIN - BASE GRIS GRAPHITE NAVY BLUE CUSHIONS - GRAY GRAPHITE FRAME
EL05-L031-B	COUSSINS CHARCOAL - BASE GRIS GRAPHITE BLACK CUSHIONS - GRAY GRAPHITE FRAME

## Coinfyicare 5 sections Table

The **5 sections** table from **Coinfyicare** is a world-class value-for-money table.

### Features:

- Electric height adjustable of 50 cm à 96 cm (19.7" à 37.8") by a footbar system.
- 4 high quality multidirectional casters.
- Foam thickness: 5 cm (2").
- Loading weight: 495 lb (225 kg).
- Adjustable head section: -35° à +45°.
- Adjustable backrest section: 0° à +70°.
- Electric postural drainage.
- Paper roll holder available as option.
- Certification: tested according to the Canadian standard by QPS, CE, FDA, ISO 9001-2008, ISO 13485-2007.
- 4 years warranty on the frame.
- 4 years warranty on the motor and control box.
- 2 years warranty on the cushions.



## Table de traitement Bobath de Coinfyicare

### Caractéristiques :

- Disponible avec 1 ou 2 sections.
- Élévation électrique de 49 cm à 93.5 cm (18,5" à 36,2") grâce à un contrôle périphérique.
- 4 roues multidirectionnelles de qualité supérieure.
- Coussin de 5 cm (2") d'épaisseur.
- Capacité d'élévation : 495 lb (225 kg).
- Inclinaison de la section de la tête de 0° à +65° (modèle à 2 sections).
- Certifications : Approuvée selon la norme Canadienne par QPS, CE, FDA, ISO 9001-2008, ISO 13485-2007.
- Garantie de 4 ans sur le cadre.
- Garantie de 4 ans sur le moteur et la boîte de contrôle.
- Garantie de 2 ans sur les coussins.

## Coinfyicare Bobath Table

### Features:

- Available with 1 or 2 sections.
- Electric height adjustable of 49 cm à 93.5 cm (18.5" à 36.2") by a footbar system.
- 4 high quality multidirectional casters.
- Foam thickness: 5 cm (2").
- Loading weight: 495 lb (225 kg).
- Adjustable head section: 0° à +65° (model 2 sections).
- Certification: tested according to the Canadian standard by QPS, CE, FDA, ISO 9001-2008, ISO 13485-2007.
- 4 years warranty on the frame.
- 4 years warranty on the motor and control box.
- 2 years warranty on the cushions.



EL01W-L003	COUSSINS NOIR - BASE IVOIRE BLACK CUSHIONS - IVORY FRAME
EL01W-L019	COUSSINS BLEU MARIN - BASE IVOIRE NAVY BLUE CUSHIONS - IVORY FRAME
EL01W-L031	COUSSINS CHARCOAL - BASE IVOIRE BLACK CUSHIONS - IVORY FRAME

EL02W-L003	COUSSINS NOIR - BASE IVOIRE BLACK CUSHIONS - IVORY FRAME
EL02W-L019	COUSSINS BLEU MARIN - BASE IVOIRE NAVY BLUE CUSHIONS - IVORY FRAME
EL02W-L031	COUSSINS CHARCOAL - BASE IVOIRE BLACK CUSHIONS - IVORY FRAME

Les tables **Galaxy** représentent un apport fiable, stylisé et confortable pour votre clinique. Leur design épuré et compact permet un accès facile pour les patients, et la base à élévation croisée assure à la Galaxy une élévation régulière. Les puissants actuateurs **Hallotronic®** permettent une élévation régulière, même avec le plus lourd des patients, tandis que le contrôle périphérique vous permet de contrôler facilement la hauteur de la table, peu importe où vous vous situez autour de la table, sans vous emmêler dans un fil.

**Caractéristiques :**

- Ajustement de l'élévation : 52 à 102 cm (20 3/8 à 40 1/8 po).
- Dimensions : 64 x 201 cm (25 x 79 po).
- Capacité de levée : 200 kg (440 lb).
- Trou facial sur la section têtère, avec bouchon de trou facial amovible.
- Coussin deux épaisseurs de mousse non inflammable, biocompatible et recouvrement résistant aux égratignures.
- Base croisée en acier stable, recouverte de peinture atomisée.
- Système de mise en fonction avec 2 clés magnétiques.
- 4 roues directionnelles avec frein central et 4 pattes.

*Galaxy tables provide a strong, reliable, stylish and comfortable addition to your clinic. Their slim compact design allows easy access to patient and the scissor lifting frame ensure Galaxy's minimal footprint even when raising patients. Powerful **Hallotronic®** actuators deliver the strength to lift the heaviest of patients, while the optical hydraulic actuation system gives the choice of complete wireless freedom.*

**Features:**

- Elevation adjustment: 52 to 102 cm (20 3/8 to 40 1/8 po).
- Dimension: 64 x 201 cm (25 x 79 po).
- Lifting capacity: 200 kg (440 lb).
- Face hole on head section with removable face whole cover.
- Two-layer padding with non-flammable, bio-compatible and scratch resistant upholstery.
- Powder coated, stable scissor steel frame.
- Personal authorization system with 2 safety magnetic keys.
- 4 directional castors with central brake and 4 legs.

3127103CA	BLEU MARINE / BLUE NAVY
3127107CA	GRIS GRAPHITE / GRAPHITE GRAY
3127108CA	NOIR / BLACK

**2 SECTIONS**

**Caractéristiques :**

- Section têtère ajustable de 0° à +85° avec un ressort à air.

**Features:**

- Adjustable head section from 0° to +85° with gas spring.

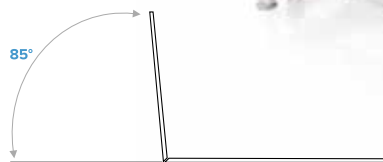
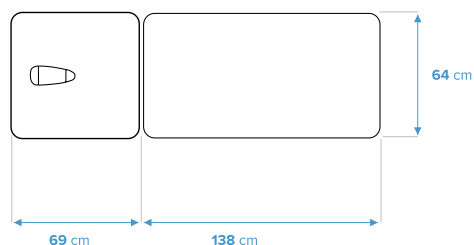

3133103CA	BLEU MARINE / BLUE NAVY
3133107CA	GRIS GRAPHITE / GRAPHITE GRAY
3133108CA	NOIR / BLACK

**3 SECTIONS**

**Caractéristiques :**

- Section têtère ajustable de +40° à -70° avec un ressort à air.
- Section des pieds ajustable de 0° à +90° avec un ressort à air.

**Features:**

- Adjustable head section from +40° to -70° with gas spring.
- Adjustable foot section from 0° to +90° with gas spring.

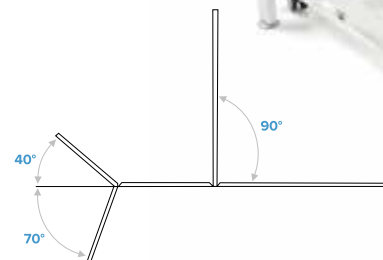
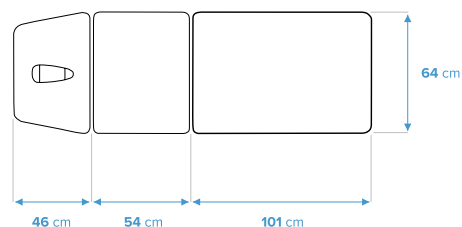

**Une mécanique robuste :**

- La structure en acier assure la stabilité durant les traitements et lorsque le patient prend place sur la table.
- Le mécanisme de type Boomerang permet un mouvement en douceur.
- Les cylindres à air facilitent l'ajustement de la table et préviennent les mouvements brusques.

**Une conception de qualité :**

- Un moteur puissant permet un réglage en hauteur rapide.
- Un accès facile au système d'élévation, accessible de tous les côtés de la table.
- Engagement et désengagement des roues, en un seul mouvement.

**Recouvrement :**

- Disponible en 9 couleurs (voir page 356 pour détails).

**Caractéristiques :**

- Élévation électrique de 49 à 101 cm (28 secondes sans poids, 35 secondes avec une charge de 220 lb).
- Contrôle périphérique.
- Élévation verticale en douceur avec une capacité de 450 lb (200 kg).
- Tête ajustable en inclinaison positive ou négative.
- Trou facial avec coussin de remplissage amovible.

**Robust mechanical integrity:**

- Steel frame provides stability during treatment and also during patient transition to and from the table.
- Boomerang mechanism provides a smooth vertical lift.
- Gas springs assist table adjustment and prevent sudden movements.

**Quality design:**

- A powerful motor provides fast height adjustment.
- Easy access foot switch is accessible from any position around the table, making height adjustment easy and convenient.
- One movement engages the wheels to move the table or to stabilize it for treatment.

**Upholstery:**

- Available in 9 fashion colours (see page 356 for details).

**Features:**

- Electric high/low height adjustment from 49 to 101 cm (28 seconds without weight, 35 seconds with a load of 220 lb).
- Easy access foot switch, accessible from any position around the table.
- Features smooth vertical lift with a capacity up to 450 lb (200 kg).
- Adjustable head support, positive/negative inclinations.
- Face hole on head section with removable cushion.

**2 SECTIONS**

**Caractéristiques :**

- Orientation du patient des 2 côtés.

**Features:**

- Patient can be oriented on the two sides.

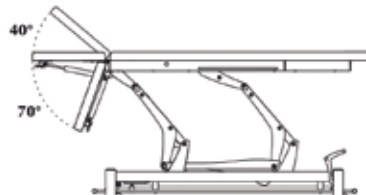
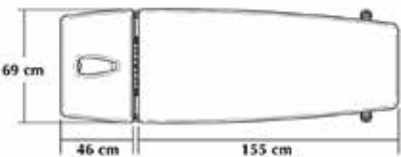

**3 SECTIONS**

**Caractéristiques :**

- Section centrale motorisée et ajustable avec le modèle, incluant le drainage postural (en option).
- Ajustement de la section tête et pied assisté par cylindre à air.
- Pieds ajustables en hauteur pour une stabilité maximale.

**Features:**

- Motorized adjustable middle section with postural drainage model (optional equipment).
- Gas springs assist in the adjustment of head and foot sections.
- Foot section adjustable a maximum of stability.

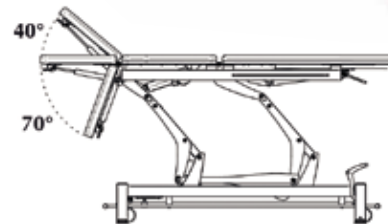
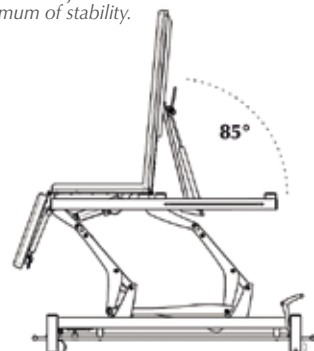
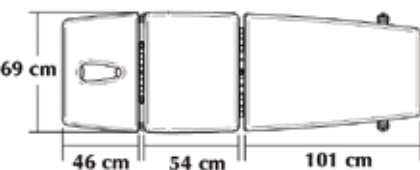

5 SECTIONS

**Caractéristiques :**

- Section centrale motorisée et ajustable avec le modèle, incluant le drainage postural (en option).
- Ajustement de la section tête et pied assisté par cylindre à air.

**Features:**

- Motorized adjustable middle section with postural drainage model (optional equipment).
- Gas springs assist in the adjustment of head and foot sections.

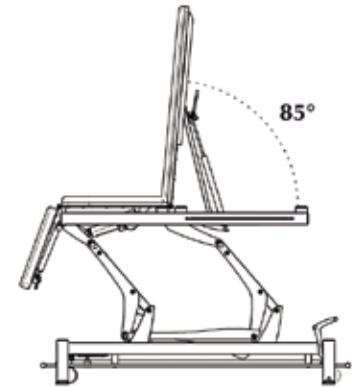
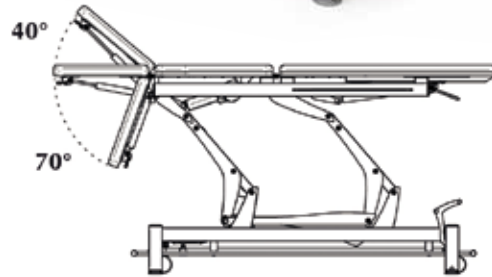
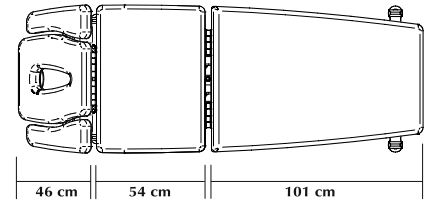

7 SECTIONS

**Caractéristiques :**

- Section centrale motorisée et ajustable avec le modèle, incluant le drainage postural (en option).
- Ajustement de la section tête et pied assisté par cylindre à air.
- Pieds ajustables en hauteur pour une stabilité maximale.

**Features:**

- Motorized adjustable middle section with postural drainage model (optional equipment).
- Gas springs assist in the adjustment of head and foot sections.
- Foot section adjustable in height for a maximum of stability.

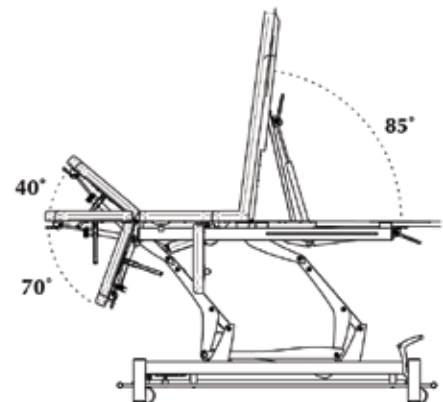
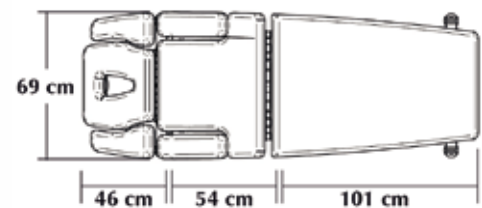

## BOBATH 1 | 2 SECTIONS

### Caractéristiques :

- Drainage postural ajustable électriquement (en option).
- Inclinaison de la section de la tête à +85° à l'aide d'un cylindre à gaz (modèle 2 sections).

### Features:

- Motorized adjustable postural drainage (optional equipment).
- 2 section head support adjusts to 85° positive inclination for treatment.

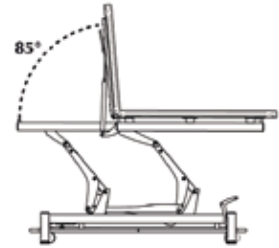
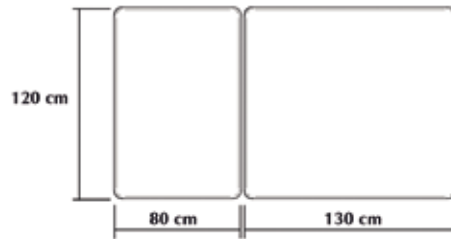
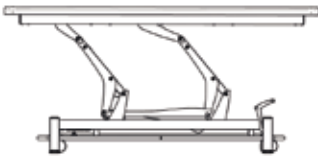
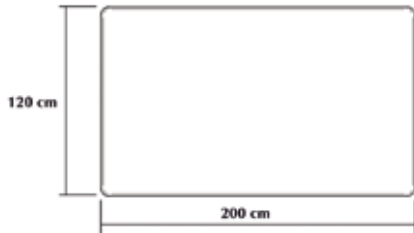

### Plate-forme à hauteur ajustable Hill (Bobath)

Cette table/matelas de Hill, a été dessiné spécialement pour être fiable et solide, tout en étant attrayante et abordable. Toutes les pièces mécaniques sont cachées dans la base d'acrylique/thermoplastique durable et facile à nettoyer. Les pattes de la table sont en retrait, ce qui permet de se déplacer autour sans obstruction.

**Caractéristiques :**

- Disponible dans les grandeurs suivantes : 4' x 6', 4' x 7', 5' x 7' et 6' x 8'.
- Hauteur standard entre 20" à 33" (en 15 sec.).
- Capacité de levage de 700 lb.
- Mousse « Ultra Cell » de 2,5" de densité moyenne, pour le confort et le support.
- Recouvert de vinyle très résistant et requiert peu d'entretien.
- Choix de 20 couleurs pour la cuvette (voir page 355 pour détails).
- Base d'acrylique/thermoplastique beige, grise ou noire.
- Garantie de 1 an, sur les pièces et la main-d'œuvre.

**Options :**

- Hauteur de départ à 19".
- Une pédale supplémentaire.
- Disponible en matériel Herculite ultra résistant.



### Hill Adjustable Mat Table (Bobath)

The Hill adjustable mat table is specially designed to be dependable and sturdy, as well as the most attractive and affordable mat table on the market. All of the working mechanisms for the HA90M are safely enclosed within an acrylic, thermo-plastic base which is not only durable, but easy-to-clean. Recessed support legs on the steel welded framework permit obstruction-free movement around the table.

**Features:**

- Mat size available in 4' x 6', 4' x 7', 5' x 7' and 6' x 8'.
- Standard height of 20" to 33" (in 15 sec.).
- Lifting capacity of 700 lb.
- 2.5" medium-density Ultra Cell foam for comfort and support.
- Upholstered with highly-durable, low-maintenance vinyl in choice of 20 colours (see page 355 for details).
- Choice of beige or gray base.
- One year warranty on parts and labour.

**Features:**

- Starting height of 19".
- Optional extra foot pedal.
- Available in exceptionally strong Herculite upholstery material.

HA90M-4X6	4' x 6'
HA90M-4X7	4' x 7'
HA90M-5X7	5' x 7'
HA90M-6X8	6' x 8'

## Table 1 section PT100

### Caractéristiques :

- Dimensions : 29" x 73" (74 x 185 cm).
- Élévation électrique : 16" à 34" (40 à 86 cm).
- Capacité de levage : 550 lb (250 kg).
- Mousse : ferme 1,75" (4 cm) ou **Confort Foam™** de 2,5" (6 cm).
- Le tissu **TerraTouch™** offre une résistance supérieure aux éraflures et égratignures (16 couleurs - voir page 356 pour détails).
- Garantie : 3 ans (pièces seulement).



68767 29" | MODÈLE FERME / FIRM MODEL

68934 29" | MODÈLE CONFORT / COMFORT MODEL

## PT100 1 Section Table

### Features:

- Dimensions: 29" x 73" (74 x 185 cm).
- Electric height range: 16" to 34" (40 to 86 cm).
- 550 lb (250 kg) lifting capacity.
- Padding: 1.75" (4 cm) Firm or 2.5" (6 cm) **Confort Foam™**.
- **TerraTouch™** fabric offers a superior scrape and scuff resistance (16 colours - see page 356 for details).
- Warranty: 3 years parts.

## Table 2 sections PT150

### Caractéristiques :

- Dimensions : 29" x 75" (74 x 191 cm) ou 31" de large en option.
- Dossier inclinable: 39" (99 cm) de long.
- Section plate : 36" (91 cm) de long.
- Élévation électrique : 16" à 34" (40 à 86 cm).
- Capacité de levage : 550 lb (250 kg).
- Inclinaison du dossier : 0° à + 85°.
- Mousse : ferme de 1,75" (4 cm) ou **Confort Foam™** de 2,5" (6 cm).
- Le tissu **TerraTouch™** offre une résistance supérieure aux éraflures et égratignures (16 couleurs - voir page 356 pour détails).
- Garantie : 3 ans (pièces seulement).



72251 29" | MODÈLE FERME / FIRM MODEL

71810 29" | MODÈLE CONFORT / COMFORT MODEL

## PT150 2 Sections Table

### Features:

- Dimension: 29" x 75" (74 x 191 cm) or 31" wide optional.
- Backrest section: 39" (99 cm) long.
- Seat section: 36" (91 cm) long.
- Electric height range: 16" to 34" in. (40 to 86 cm)
- 550 lb (250 kg) lifting capacity.
- Backrest section inclinaison: 0° to + 85°.
- Padding: 1.75" (4 cm) Firm or 2.5" (6 cm) **Confort Foam™**.
- **TerraTouch™** fabric offers a superior scrape and scuff resistance (16 colours - see page 356 for details).
- Warranty: 3 years parts.

## Table 2 sections PT250

### Caractéristiques :

- Dimensions : 29" x 73" (74 x 185 cm).
- Section des jambes : 61" (155 cm) de long.
- Section de la tête : 11" (28 cm) de long.
- Élévation électrique : 16" à 34" (40 à 86 cm).
- Capacité de levage : 550 lb (250 kg).
- Inclinaison de la tête : -90° à + 40°.
- Mousse : ferme de 1,75" (4 cm) ou **Confort Foam™** de 2,5" (6 cm).
- Le tissu **TerraTouch™** offre une résistance supérieure aux éraflures et égratignures (16 couleurs - voir page 356 pour détails).
- Garantie : 3 ans (pièces seulement).



69193 29" | MODÈLE FERME / FIRM MODEL

70234 29" | MODÈLE CONFORT / COMFORT MODEL

## PT250 2 Sections Table

### Features:

- Dimensions: 29" x 73" (74 x 185 cm).
- Flat section: 61" (155 cm) long.
- Head section: 11" (28 cm) long.
- Electric height range: 16" to 34" (40 to 86 cm).
- 550 lb (250 kg) lifting capacity.
- Head section inclinaison: -90° to + 40°.
- Padding: 1.75" (4 cm) Firm or 2.5" (6 cm) **Confort Foam™**.
- **TerraTouch™** fabric offers a superior scrape and scuff resistance (16 colours - see page 356 for details).
- Warranty: 3 years parts.



## Table 3 sections PT300

### Caractéristiques :

- Dimensions : 29" x 73" (74 x 185 cm) ou 31" x 73" (79 x 185 cm).
- Section des jambes : 39" (99 cm) de long.
- Section centrale : 23" (58 cm) de long.
- Section de la tête : 11" (28 cm) de long.
- Élévation électrique : 16" à 34" (40 à 86 cm).
- Capacité de levage : 550 lb (250 kg).
- Inclinaison de la tête : -90° à +40°.
- Mousse : ferme de 1,75" (4 cm) ou **Comfort Foam™** de 2,5" (6 cm).
- Le tissu **TerraTouch™** offre une résistance supérieure aux éraflures et égratignures (16 couleurs - voir page 356 pour détails).
- Garantie : 3 ans (pièces seulement).



68776 29" | MODÈLE FERME / FIRM MODEL

68840 29" | MODÈLE CONFORT / COMFORT MODEL

## PT300 3 Sections Table

### Features:

- Dimensions: 29" x 73" (74 x 185 cm) or 31" x 73" (79 x 185 cm).
- Backrest section: 39" (99 cm) long.
- Middle section: 23" (58 cm) long.
- Head section: 11" (28 cm) long.
- Electric height range: 16" to 34" (40 to 86 cm).
- 550 lb (250 kg) lifting capacity.
- Head section inclination: -90° to +40°.
- Padding: 1.75" (4 cm) Firm or 2.5" (6 cm) **Comfort Foam™**.
- **TerraTouch™** fabric offers a superior scrape and scuff resistance (16 colours - see page 356 for details).
- Warranty: 3 years parts.

## Table 3 sections avec drainage postural PT400

### Caractéristiques :

- Dimensions : 29" x 73" (74 x 185 cm) ou 31" x 73" (79 x 185 cm).
- Section des jambes : 39" (99 cm) de long.
- Section centrale : 23" (58 cm) de long.
- Section de la tête : 11" (28 cm) de long.
- Élévation électrique : 16" à 34" (40 à 86 cm).
- Capacité de levage : 550 lb (250 kg).
- Inclinaison de la tête : -90° à +40°.
- Mousse : ferme de 1,75" (4 cm) ou **Comfort Foam™** de 2,5" (6 cm).
- Le tissu **TerraTouch™** offre une résistance supérieure aux éraflures et égratignures (16 couleurs - voir page 356 pour détails).
- Garantie : 3 ans (pièces seulement).

70508 29" | MODÈLE FERME / FIRM MODEL

71775 29" | MODÈLE CONFORT / COMFORT MODEL

## PT400 3 Section with Postural Drainage Table

### Features:

- Dimensions: 29" x 73" (74 x 185 cm) or 31" x 73" (79 x 185 cm).
- Backrest section: 39" (99 cm) long.
- Middle section: 23" (58 cm) long.
- Head section: 11" (28 cm) long.
- Electric height range: 16" to 34" (40 to 86 cm).
- 550 lb (250 kg) lifting capacity.
- Head section inclination: -90° to +40°.
- Padding: 1.75" (4 cm) Firm or 2.5" (6 cm) **Comfort Foam™**.
- **TerraTouch™** fabric offers a superior scrape and scuff resistance (16 colours - see page 356 for details).
- Warranty: 3 years parts.



## Table PowerLine™

### Caractéristiques :

- Disponible en 1 section ou 2 sections.
- Mousse : semi ferme de 2,5".
- Capacité maximale en poids : 500 lb.
- Tablette de rangement incluse.
- Le tissu **TerraTouch™** offre une résistance supérieure aux éraflures et égratignures (16 couleurs - voir page 356 pour détails).
- Sa fabrication en bois robuste vous fournit une plus grande force et une meilleure durabilité.
- Le support de papier de table est inclus.
- Garantie : 3 ans (pièces seulement).

## PowerLine™ Table

### Features:

- Available in 1 section or 2 sections.
- Foam: 2.5" semi-firm.
- Weight capacity: 500 lb.
- **TerraTouch™** fabric offers a superior scrape and scuff resistance (16 colours - see page 356 for details).
- Hardwood construction ensures superior strength and durability.
- Paper roll holder is included.
- Storage shelf included.
- Warranty: 3 years parts.

1 SECTION	2 SECTIONS	LONGUEUR LENGHT	LARGEUR WIDTH	HAUTEUR HEIGHT
67528	67520	72" (183 cm)	27" (69 cm)	30" (76 cm)
67531	67524	72" (183 cm)	30" (76 cm)	30" (76 cm)

Contactez-nous pour d'autres modèles et options  
Contact us for more models and options



Coins renforcés pour une durabilité accrue  
Reinforced corners for added durability

## Table en bois avec dossier inclinable

- Fini résistant aux égratignures.
- Trou facial inclus.
- Mousse ferme de 2" (5 cm).
- Capacité 400 lb (181 kg).

## Wood Table with Adjustable Backrest

- Scratch resistant topcoat finish.
- Nosehole included.
- 2" (5 cm) firm foam padding.
- 400 lb (181 kg) load capacity.

1 TABLETTE 1 SHELF	2 TABLETTES 2 SHELFS	LONGUEUR LENGHT	LARGEUR WIDTH	HAUTEUR HEIGHT
1020-27-009	1030-27-009	72" (183 cm)	27" (69 cm)	31" (79 cm)
1020-30-009	1030-30-009	72" (183 cm)	30" (76 cm)	31" (79 cm)



## Table en acier avec dossier inclinable

- Base recouverte de peinture atomisée avec tablette laminée grise.
- Trou facial inclus.
- Distributeur de papier inclus.
- Mousse ferme de 2" (5 cm).
- Capacité 450 lb (204 kg).

## Steel Table with Adjustable Backrest

- Powder-coated frame with gray laminate shelving.
- Nosehole included.
- Paper dispenser included.
- 2" (5 cm) firm foam padding.
- 450 lb (204 kg) load capacity.

1 TABLETTE 1 SHELF	2 TABLETTES 2 SHELFS	LONGUEUR LENGHT	LARGEUR WIDTH	HAUTEUR HEIGHT
3020-27-09	3030-27-09	72" (183 cm)	27" (69 cm)	31" (79 cm)
3020-30-09	3030-30-09	72" (183 cm)	30" (76 cm)	31" (79 cm)





HA90

## Table de traitement et d'examen Hill HA90

Tous les mécanismes sont placés à l'intérieur de la base pour assurer une sécurité pour vous et votre patient.

### Caractéristiques standards :

- Élévation électrique entre 20" et 33".
- Élévation contrôlée par une pédale.
- Hauteur de base plus élevée, aussi disponible.
- Largeur de 24", longueur de 6'3", dessus en mousse de 1,5".
- Choix de 20 couleurs de vinyle pour le recouvrement (voir page 355 pour détails).
- Base en acrylique/thermoplastique beige ou grise.
- Garantie de un an, sur les pièces et la main-d'œuvre.

### Options :

Voir les pages 353-354 pour toutes les options des tables Hill.

## Hill HA90 Treatment Exam Table

All mechanisms are completely enclosed to ensure safety for you and your patients.

### Standard features:

- Electric power height from 20" to 33".
- Height controlled by foot pedal.
- Higher starting heights also available.
- Width 24", Length 6'3", Foam top 1.5".
- Choice of 20 vinyl colours for the top (see page 355 for details).
- Beige or gray acrylic thermo-plastic base.
- One year warranty on all parts.

### Options:

See pages 353-354 for all Hill tables options.



HA90LB

## Table de traitement médicale 2 sections Hill HA90

### Caractéristiques standards :

- Élévation électrique entre 22" et 35".
- Élévation contrôlée par une pédale.
- Hauteur de base plus élevée, aussi disponible.
- Dossier, section articulée de 31", levier de contrôle à pression d'air, sur un côté.
- Largeur de 24", longueur de 6'3", dessus en mousse de 1,5".
- Choix de 20 couleurs de vinyle pour le recouvrement (voir page 355 pour détails).
- Base en acrylique thermoplastique beige ou grise.
- Dossier ajustable de 0 à 80 degrés électriquement.
- Garantie de un an, sur les pièces et la main-d'œuvre.

### Options :

Voir les pages 353-354 pour toutes les options des tables Hill.

## Hill HA90 2 Section Treatment Medical Table

### Standard features:

- Electric power height from 22" to 35".
- Height controlled by foot pedal.
- Higher starting heights also available.
- Lift back, 31" hinged section, gas-powered control lever on one side.
- Width 24", Length 6'3", Foam top 1.5".
- Choice of 20 vinyl colours for the top (see page 355 for details).
- Beige or gray acrylic thermo-plastic base.
- Electric adjustable backrest from 0 to 80 degrees.
- One year warranty on all parts.

### Options:

See pages 353-354 for all Hill tables options.



HA90PT

## Table de traitement et mobilisation pour thérapie physique Hill HA90PT

Les appui-bras pivotants procurent au client couché sur le ventre, du support pour les bras et ils pivotent sous la table lorsqu'ils ne sont pas requis. La pédale peut être positionnée sur un côté ou l'autre de la table. Une base télescopique durable renferme tous les mécanismes.

### Caractéristiques standards :

- Élévation électrique de 22" à 35".
- Élévation contrôlée par une pédale.
- Dossier à ressort pneumatique contrôlé par un levier de contrôle.
- Tête inclinable de -85° à +35° avec trou facial et coussin pour combler le trou facial.
- Appui-bras pivotants.
- Largeur de 26", recouvrement de mousse de 2,5" d'épaisseur.
- Barre d'appui ajustable.
- Choix de 20 couleurs de vinyle pour le recouvrement (voir page 355 pour détails).
- Base d'acrylique/thermoplastique beige ou grise.
- Garantie de un an, sur les pièces et la main-d'œuvre.

### Options :

Voir les pages 353-354 pour toutes les options des tables Hill.

## Hill HA90PT Mobilization Physical Therapy Treatment Table

Swing-out arm rests provide arm support for your patients in the prone position and rotate under the table top when not in use. The foot pedal can be conveniently positioned on either side of the table. A durable telescoping base safely encloses all mechanical parts.

### Standard features:

- Electric power height from 22" to 35".
- Height controlled by foot pedal.
- Gas-powered lift back with control lever.
- Tilting headpiece from -85° to +35° with face cut-out and insert.
- Swing-out arm rests.
- Width 26", Foam top 2.5".
- Adjustable patient gripper bar.
- Choice of 20 vinyl colours for the top (see page 355 for details).
- Beige or gray acrylic thermo-plastic base.
- One year warranty on all parts.

### Options:

See pages 353-354 for all Hill tables options.

## Table mécanique de thérapie Hill Rath

Les laboratoires Hill avec la collaboration de Wayne Rath P.T., ont développé la table mécanique de traitement Rath, spécifiquement à être utilisée avec la très connue Technique McKenzie.

Elle rend le positionnement de votre patient pour les flexions et les extensions plus facile, avec un toucher de la pédale électrique.

### Caractéristiques standards :

- Élévation électrique entre 22" et 35".
- Élévation contrôlée par une pédale.
- Dossier à basculement de -30° à 90°, contrôlé électriquement par une pédale ou une télécommande (tous deux inclus).
- Ceinture de rétention.
- Rapporteur d'angle.
- Tablette pour les pieds, ajustable pour une meilleure stabilisation.
- Trou facial et coussin pour combler le trou facial.
- Largeur de 24", recouvrement de mousse de 2,5".
- Choix de 20 couleurs de vinyle pour le recouvrement (voir page 355 pour détails).
- Base d'acrylique/thermoplastique beige ou grise.
- Garantie d'un an, sur les pièces et la main-d'œuvre.

### Options :

Voir les pages 353-354 pour toutes les options des tables Hill.

## Hill Rath Mechanical Therapy Table

Hill Laboratories Company, together with Wayne Rath P.T., developed the adjustable-height Rath Mechanical Treatment Table specifically for use with the well-known McKenzie Technique.

The Rath Mechanical makes flexion or extension positioning of your patient easy with a touch of the electric foot pedal.

### Standard features:

- Electric power height from 22" to 35".
- Height controlled by rocker foot pedal.
- 30° negative and 90° positive tilting electric back controlled by foot pedal and a hand switch (both included).
- Restraint belt.
- Protractor for angle measurement.
- Adjustable foot board for stabilization.
- Face cut-out with insert.
- Width 24", Foam top 2.5".
- Choice of 20 vinyl colours for the top (see page 355 for details).
- Beige or gray acrylic thermo-plastic base.
- One year warranty on all parts.

### Options:

See pages 353-354 for all Hill tables options.

  
**Hill Laboratories**  
COMPANY



HA-RATH

## Table de positionnement ajustable Hill

Idéale pour les évaluations et les manipulations, la table de positionnement ajustable Hill est la table de positionnement ultime pour les professionnels utilisant les méthodes ostéopathiques. Tous les mécanismes sont protégés afin de garantir votre sécurité et celle de vos patients.

### Caractéristiques standards :

- Élévation électrique de 22" à 35", par pédale.
- Capacité de levage de 400 lb.
- Tête pivotante, de -90° à 30°.
- Inclinaison électrique vers l'arrière.
- Section des jambes avec élévation, à l'aide d'un cylindre pneumatique.
- Pédale à bascule, fixée près de la tête de la table, pour le contrôle de la section de la tête et de la section thoracique.
- Pédale à bascule fixée à la base de la table pour le contrôle de l'élévation.
- Interrupteur électrique situé à la tête de la table, pour contrôler l'élévation.
- Largeur de 24", longueur de 78" et recouvrement de mousse de 2,5".
- Choix de 20 couleurs de vinyle pour le recouvrement (voir page 355 pour détails).
- Base en acrylique/thermoplastique beige ou grise.
- Garantie de un an, sur les pièces et la main-d'œuvre.

### Options :

Voir les pages 353-354 pour toutes les options des tables Hill.

## Hill Adjustable Counterstrain Medical Table

Ideal for examination or manipulation, the Hill Adjustable Counterstrain Table is the ultimate positioning table for the osteopathic physician. All mechanisms are completely enclosed to ensure safety for you and your patients.

### Standard features:

- Electric power height from 22" to 35" by foot pedal.
- 400 lb lifting capacity.
- Tilting headpiece - 90° negative and 30° positive.
- Electric Tilt-Back.
- Lift leg section - gas spring assisted.
- Rocker foot pedals mounted near the front of the table to control head/thoracic area.
- Rocker foot pedals mounted near the base of the table to control height.
- Electric hand-operated switch to elevate table at head end.
- Width 24", length 78", foam top 2.5".
- Choice of 20 vinyl colours for the top (see page 355 for details).
- Beige or gray acrylic thermo-plastic base.
- One year warranty on all parts.

### Options:

See pages 353-354 for all Hill tables options.



HA-OSTEO



HA90MD

## Chaise médicale d'examen et de traitement HA90MD

La chaise médicale d'examen et de traitement Hill HA90MD est une chaise électrique de luxe. La section inclinable passe délicatement d'une inclinaison complète à une position complètement assise, en quelques secondes.

### Caractéristiques :

- Élévation électrique de 22" à 35", par pédale.
- Inclinaison du dossier électrique.
- Capacité de levage de 400 lb (600 lb disponible sur demande).
- Étriers.
- Cabaret d'acier inoxydable, escamotable et amovible (non disponible avec les options #74 ou #75).
- Section des pieds, pliable et ajustable, à n'importe quel angle.
- Largeur de 26", longueur de 6'1" et recouvrement de mousse de 2,5" d'épaisseur.
- Choix de 20 couleurs de vinyle pour le recouvrement (voir page 355 pour détails).
- Base d'acrylique/thermoplastique beige ou grise.

### Options :

Voir les pages 353-354 pour toutes les options des tables Hill.

## HA90MD Treatment & Exam Medical Chair

The Hill HA90MD is a deluxe power exam/treatment chair with a host of specifically designed features for the busy physician. The lift-back section smoothly converts from a full-recline to a seated examination position in seconds.

### Features:

- Electric power height from 22" to 35" per foot pedal.
- Electric power lift back.
- 400 lb lifting capacity (600 lb available upon request).
- Stirrups.
- Pull out stainless steel tray (not available with option #74 or #75).
- Fold-down foot section locks at any angle.
- Width 26", Length 6'1", Foam top 2.5".
- Choice of 20 vinyl colours for the top (see page 355 for details).
- Beige or gray acrylic thermo-plastic base.

### Options:

See pages 353-354 for all Hill tables options.



HA90PH

## Chaise de phlébotomie Hill 90PH

La chaise de phlébotomie Hill 90PH est la chaise pour les procédures de prises de sang. L'accoudoir multi-positionnel s'ajuste en hauteur, en angle et de l'avant vers l'arrière, procurant un positionnement robuste, rapide et confortable pour votre patient.

### Caractéristiques :

- Élévation électrique entre 19" et 35".
- Passage électrique à la position Trendelenburg.
- Dossier et appui-pieds contrôlés électriquement.
- Ensemble de 4 pédales électriques.
- Tête ajustable.
- Appui-bras pliables et amovibles.
- Siège et dossier moulés.
- Accoudoir multi-positionnel.
- Support à papier, au pied de la chaise et attache à la tête.
- Appui-pieds ajustable.
- Largeur de 26", longueur de 70" et recouvrement de mousse de 2,5" d'épaisseur.
- Choix de 20 couleurs de vinyle pour le recouvrement (voir page 355 pour détails).
- Base d'acrylique/thermoplastique beige, noire ou grise.

### Options :

Voir les pages 353-354 pour toutes les options des tables Hill.

## Hill 90PH Phlebotomy Chair

The Hill 90PH Phlebotomy Chair is the ultimate chair for blood drawing procedures. The multi-positional armboard adjusts in height, angle and from front to back providing sturdy, fast and comfortable positioning for the patient.

### Features:

- Electric power height from 19" to 35".
- Electric power tilt/Trendelenburg.
- Electric power back section.
- Electric power foot section.
- Four motor foot pedal assembly.
- Adjustable headrest.
- Removable, fold down arm rests.
- Contoured bucket cushions.
- Lap armboard.
- Paper roll bracket at foot end and retainer on headpiece.
- Adjustable leveling feet.
- Width 26", Length 70", Foam top 2.5".
- Choice of 20 upholstery colours (see page 355 for details).
- Beige, black or gray acrylic thermo-plastic base.

### Options:

See pages 353-354 for all Hill tables options.

## Table d'examen HA90E

La Hill HA90E est une table d'examen tout usage. Elle est particulièrement appropriée pour les divers besoins des ostéopathes, que ce soit pour des manipulations ou de l'obstétrique. Avec l'aide de ressort pneumatique, la HA90E peut facilement passer de la position assise à complètement couchée, simplement au toucher du levier.

### Caractéristiques :

- Hauteur à levée électrique de 22" à 35", par pédale.
- Capacité de 400 lb (capacité de 600 lb, disponible sur demande).
- Dossier ajustable de 0 à 80 degrés électriquement.
- Levée à pression du dossier, contrôlée par une seule pédale.
- Étriers.
- Section des pieds, pliable.
- Largeur de 26".
- Longueur de 6'1".
- Mousse Ultra-Cell® à densité moyenne de 2,5" d'épaisseur, pour le confort et le maintien de la forme (mousse de 1,5" disponible pour manipulation intensive).
- Choix de 20 couleurs de vinyle (voir page 355 pour détails).
- Base d'acrylique/thermoplastique beige ou grise.
- Reconnue et approuvée par UL.
- Garantie d'un an sur les pièces.

### Options :

Voir les pages 353-354 pour toutes les options des tables Hill.

## HA90E Examination Table

The Hill adjustable HA90E is an all purpose exam table. It is particularly suited for the varied requirements of the osteopathic physician whose procedures range from manipulation to OB/GYN. With the help of a gas-powered spring, the HA90E smoothly converts from a seated examination chair to a flat-top table with the touch of a lever.

### Features:

- Electric power height from 22" to 35" per foot pedal.
- 400 lb Lifting capacity (600 lb available upon request).
- Electric adjustable backrest from 0 to 80 degrees.
- Gas-powered lift back with control lever.
- Stirrups.
- Fold-down foot section.
- Width 26".
- Length 6'1".
- Foam top 2.5" medium density Ultra-Cell® foam for comfort and shape retention (1.5" foam available for doctors using the table for extensive manipulation).
- Choice of 20 colours for the top (see page 355 for details).
- Beige or gray acrylic thermo-plastic base.
- UL listed and approved.
- One year warranty on all parts.

### Options:

See pages 353-354 for all Hill tables options.

  
Hill Laboratories  
COMPANY



HA90E

## chattanooga™ MONTANE

### Table médicale Montane 2 sections

#### Caractéristiques :

- Table de traitement à 2 sections.
- Élévation électrique de 49 à 101 cm, pour un transfert facile et sécuritaire du patient. Ajustement de la hauteur de travail idéale (28 secondes sans poids, 35 secondes avec une charge de 220 lb).
- Contrôle périphérique.
- Élévation verticale en douceur avec une capacité de 450 lb (200 kg).
- 4 roulettes.
- Tête ajustable en inclinaison positive ou négative.
- Trou facial avec coussin de remplissage amovible.
- Les supports de côté, pour ceinture de stabilisation, sont inclus dans le modèle de base.
- Barre de maintien.

3591100US	CRÈME / CREAM
3591101US	BEIGE
3591102US	BLEUE / BLUE
3591103US	MARINE / NAVY BLUE
3591104US	TERRE CUITE / TERRA COTTA
3591105US	CHOCOLAT / CHOCOLATE
3591106US	GRIS PÂLE / GRAY
3591107US	GRIS GRAPHITE / GRAPHITE GRAY
3591108US	NOIRE / BLACK



### Montane Medical Table 2 Sections

#### Features:

- 2 section treatment table includes fold down segments in head and chest section.
- Electric high/low height adjustment from 49 to 101 cm for easy and safe patient transfer and adjustment to the ideal working height for treatment (28 seconds without weight, 35 seconds with a load of 220 lb).
- Easy access foot switch, accessible 360° around the table.
- Features smooth vertical lift with a capacity up to 450 lb (200 kg).
- 4 casters.
- Adjustable head support, positive/negative inclinations.
- Face hole on head section with removable cushion.
- Side brackets for stabilizing belts are standard equipment.
- Holding bar.





**Brewer**  
more possibilities

BR7000

### Table de procédé Assist Power Brewer

**Caractéristiques :**

- 19" hauteur minimum.
- 40" hauteur maximum.
- Rallonge pour les jambes s'étendant sur 5" additionnels.
- Appui-tête sur pivot ajustable en trois points.
- Cuirette rembourrée, sans couture facile d'entretien.
- Distributeur de papier : 18" et 21".
- Transfert latéral pour chaise roulante, facile d'accès.
- Appui-tête ajustable.
- Rallonge extensible pour les jambes.
- Dossier de maintien avec rembourrage multi-dense.
- Étriers ergonomiques ajustables.
- 3 ans de garantie.

### Brewer Assist Power Procedure Table

**Features:**

- 19" lowest height.
- 40" maximum height.
- Leg rest extends an additional 5".
- Adjustable three-point pivot headrest.
- Easy to clean seamless upholstery.
- 18" and 21" paper dispenser.
- Easy lateral wheelchair transfer.
- Adjustable headrest.
- Extendable leg rest.
- Multi-density, bolstered support upholstery.
- Adjustable ergonomic stirrups.
- 3 years warranty.



BR7500

### Table de procédé AssistPro Power Brewer

Les tables de procédé AssistPro Power de Brewer, sont clairement les plus basses pour le transfert latéral de patient. Avec leur technologie des plus avancée, en plus d'être facile d'accès pour le patient, elles ont la meilleure garantie dans l'industrie des tables.

**Programmation de la table AssistPro de Brewer :**

- Contrôle à main à utiliser et pédale de contrôle inclus.
- Quatre positions favorites peuvent être programmées dans la mémoire de la table.
- Procédé de programmation facile, en deux étapes.
- Signaux visuels et audibles, créent une interface facile pour les patients.
- Interrupteur de sécurité avec arrêt automatique.

**Caractéristiques :**

- 19" hauteur minimum.
- 40" hauteur maximum.
- Rallonge pour les jambes s'étend sur 5" additionnels.
- Appui-tête sur pivot ajustable en trois points.
- Cuirette rembourrée sans couture facile d'entretien.
- Distributeur de papier : 18" et 21".
- Transfert latéral pour chaise roulante, facile d'accès.
- Appui-tête ajustable.
- Rallonge extensible pour les jambes.
- Dossier de maintien avec rembourrage multi-dense.
- Étriers ergonomiques ajustables.
- 3 ans de garantie.

### Brewer AssistPro Power Procedure Table

The Brewer AssistPro Power procedure tables are clearly the lowest for lateral patient transfer and with its advanced technology it is the most extendable. It is also the most adaptable patient-friendly and best warranted table in the industry.

**Brewer AssistPro programmability:**

- Intuitive hand pendant and foot control included.
- Four preferred positions can be programmed into the table's memory.
- Simple two-step programming process.
- Visual and audible signals create a user-friendly interface.
- Auto-run toggle for safety.

**Features:**

- 19" lowest height.
- 40" maximum height.
- Leg rest extends an additional 5".
- Adjustable three-point pivot headrest.
- Easy to clean seamless upholstery.
- 18" and 21" paper dispenser.
- Easy lateral wheelchair transfer.
- Adjustable headrest.
- Extendable leg rest.
- Multi-density, bolstered support upholstery.
- Adjustable ergonomic stirrups.
- 3 years warranty.



Série 5000 | 5000 Series

BR5000

MODÈLE DE BASE / STANDARD MODEL

BR5001

AVEC TIROIR CHAUFFANT ET INCLINAISON PELVIENNE WITH DRAWER HEATER AND PELVIC TILT

### Table d'examen Access Brewer

**Caractéristiques :**

- Marche-pied stable avec 4 pattes.
- Tiroir latéral breveté.
- Grande capacité de stockage disponible.
- Rangement additionnel pour papier, en dessous du dossier.
- Dossier pneumatique simple, positionnant facilement le patient.
- Cuirette rembourrée sans couture, facile d'entretien.
- Rallonge pour les jambes.
- Plateau de plastique pour débris.
- Inclinaison du bassin possible (optionnel).
- Marche pied à grande surface.
- Dossier de maintien avec rembourrage multi-dense.
- Étriers ergonomiques ajustables.

**Caractéristiques techniques :**

- Dimensions de la table :
  - Hauteur : 32"
  - Longueur : 57,3" jusqu'à 71"
  - Largeur : 28"
  - Longueur de l'extension des jambes : 15"
- Poids maximum : 500 lb (utilisation normale).
- Garantie de 5 ans.
- 18 couleurs variables de cuirette (voir page 355 pour détails).

### Brewer Access Exam Table

**Features:**

- Stable 4-leg patient step.
- Patented pass-through side drawers.
- Largest storage capacity available.
- Additional paper storage under backrest.
- Simple pneumatic backrest for easy patient positioning.
- Easy to clean seamless upholstery.
- Leg extension.
- Plastic debris tray.
- Pelvic tilt capability (optional).
- Largest step surface.
- Multi-density, bolstered support upholstery.
- Adjustable ergonomic stirrups.

**Technical features:**

- Table dimensions:
  - Height: 32"
  - Length: 57.3" extends to 71"
  - Width: 28"
  - Leg extension length: 15"
- Weight capacity: 500 lb (under normal use).
- 5 years warranty.
- 18 standard upholstery colour options (see page 355 for details).

## Table d'examen Access High-Low

### Caractéristiques :

- Tiroirs latéraux brevetés.
- Grande capacité de stockage disponible.
- Surface de travail sur le côté de la table.
- Ajustement du dossier positionnant facilement le patient (pneumatique ou power back disponible).
- Rangement additionnel pour rouleaux de papier.
- Fonction retour à la chaise (sur modèle power back).
- Cuirette rembourrée, sans couture, facile d'entretien.
- Contrôle de pédale standard.
- Transfert latéral pour chaise roulante, facile d'accès.
- Barres d'appui sécuritaires.
- Dossier de maintien avec rembourrage multi-dense.
- Étriers ergonomiques ajustables.
- Pédales, extension pour les jambes, plateau de plastique pour débris.
- Cuirette lustrée de qualité Premium disponible.

### Caractéristiques techniques :

- Dimensions de la table :
  - Hauteur : 18" à 37"
  - Longueur : 57" jusqu'à 72"
  - Largeur : 28"
  - Longueur de l'extension des jambes : 15"
- Poids maximum : 450 lb (utilisation normale), 700 lb (318 kg) pour la version bariatrique.
- Garantie de 3 ans.

## Access High-Low Exam Table

### Features:

- Patented pass-through side drawers.
- Largest storage capacity available.
- Pass-through work surface on side of table.
- Backrest adjusts for easy patient positioning (pneumatic or power back available).
- Additional paper storage.
- Return to chair feature (on power back model).
- Easy to clean, seamless upholstery.
- Standard foot control.
- Easy lateral wheelchair transfers.
- Safety grab bars.
- Multi-density support upholstery.
- Adjustable ergonomic stirrups.
- Toe board, leg extension, plastic debris tray.
- Premium, plush upholstery available.

### Technical features:

- Table dimensions:
  - Height: 18" to 37"
  - Length: 57" extends to 72"
  - Width: 28"
  - Leg extension length: 15"
- Weight capacity: 450 lb (under normal use), 700 lb (318 kg) for bariatric version.
- 3 years warranty.



BR6000	DOSSIER PNEUMATIQUE - CAPACITÉ 450 lb PNEUMATIC BACKREST - CAPACITY 450 lb
BR6001	DOSSIER PNEUMATIQUE - CAPACITÉ 450 lb TIROIR CHAUFFANT - INCLINAISON PELVIENNE PNEUMATIC BACKREST - CAPACITY 450 lb DRAWER HEATER - PELVIC TILT
BR6500	DOSSIER ÉLECTRIQUE - CAPACITÉ 450 lb ELECTRIC BACKREST - CAPACITY 450 lb
BR6501	DOSSIER ÉLECTRIQUE - CAPACITÉ 450 lb TIROIR CHAUFFANT - INCLINAISON PELVIENNE PNEUMATIC BACKREST - CAPACITY 450 lb DRAWER HEATER - PELVIC TILT
BR6800	DOSSIER ÉLECTRIQUE - CAPACITÉ 700 lb ELECTRIC BACKREST - CAPACITY 700 lb
BR6801	DOSSIER ÉLECTRIQUE - CAPACITÉ 700 lb TIROIR CHAUFFANT - INCLINAISON PELVIENNE ELECTRIC BACKREST - CAPACITY 700 lb DRAWER HEATER - PELVIC TILT

## Table d'examen Access Flex

- Conception chaise à table.
- Hauteur minimale de 18" pour un transfert des patients simple et sécuritaire.
- La fonction de retour à la chaise transforme la table en chaise en appuyant sur un bouton (sur les modèles 5800 & 5801).
- Extension de jambes exclusive **SafeGlide™**.
- Les barres d'appui optionnelles procurent aux patients un appui stable et sécuritaire pour embarquer ou débarquer de la table.
- Les barres d'appui pivotent pour un transfert latéral simplifié et indépendant d'une chaise roulante.
- Étriers ergonomiques optionnels.
- Capacité de 700 lb.
- Garantie de 3 ans.



## Flex Access Exam Table

- Chair-to-table design.
- 18" low height for easy and safe patient transfers.
- Return to chair feature easily takes table back to chair position one press of a button (5800 / 5801 models).
- Exclusive **SafeGlide™** leg extension.
- Optional patient transfer grab bars provide patients with a stable and secure grab point to use when getting on and off table.
- Transfer grab bars conveniently swing out for simplified and more independent lateral wheelchair transfers.
- Optimal ergonomic stirrup.
- 700 lb weight capacity.
- 3 years warranty.



BR5700	DOSSIER PNEUMATIQUE PNEUMATIC BACKREST
BR5701	DOSSIER PNEUMATIQUE - ÉTRIER TIROIR CHAUFFANT - INCLINAISON PELVIENNE PNEUMATIC BACKREST - STIRRUP DRAWER HEATER - PELVIC TILT
BR5800	DOSSIER ÉLECTRIQUE ELECTRIC BACKREST
BR5801	DOSSIER ÉLECTRIQUE - ÉTRIER TIROIR CHAUFFANT - INCLINAISON PELVIENNE PNEUMATIC BACKREST - STIRRUP DRAWER HEATER - PELVIC TILT





61803 30" : 76 cm

### Table Multi-Spécialités d'Oakworks®

- Dessus : 27" ou 30" de large x 72" de long (69 cm ou 76 cm de large x 183 cm de long).
- Élévation électrique de 22" à 38" (56 à 97 cm).
- Trendelenburg électrique inversé : ±15°.
- Inclinaison électrique du dossier : 0° à 75°.
- Inclinaison manuelle du repose-pied : 0° à 90°.
- Commande manuelle et à pédale.
- Charge maximale : 550 lb (250 kg).
- Rembourrage : 3" (8 cm) **Comfort Foam™**.
- Roulettes à blocage de 4" (10 cm).
- Système de verrouillage de base central.
- Support pour rouleau de papier.
- Repose-pieds rétractables (étriers).
- Garantie de 3 ans pour les pièces et 2 ans pour la main-d'œuvre.

### Oakworks® Multi-Specialty Table

- Top: 27" or 30" wide x 72" long (69 cm or 76 cm x 183 cm long).
- Electric height range: 22" to 38" (56 to 97 cm).
- Electric Trendelenburg/Reverse: ±15°.
- Electric fowler backrest: 0° to 75°.
- Manual position leg rest: 0° to 90°.
- Hand & foot control.
- Patient weight capacity: 550 lb (250 kg).
- Padding: 3" (8 cm) **Comfort Foam™**.
- 4" (10 cm) locking casters.
- Central base locking system.
- Paper roll holder.
- Retractable foot rests (stirrups).
- Warranty: 3 years parts, 2 years labour.



65258

### Table d'échocardiographie d'Oakworks®

- Dessus : 30" de large x 72" de long (76 cm de large x 183 cm de long).
- Élévation électrique de 22" à 38" (56 à 97 cm).
- Trendelenburg électrique inversé : ±15°.
- Inclinaison électrique du dossier : 0° à 75°.
- Manette de contrôle à 3 mouvements.
- Charge maximale : 550 lb (250 kg).
- Rembourrage : 3" (8 cm) **Comfort Foam™**.
- Roulettes à blocage de 4" (10 cm).
- Système de verrouillage de base central.
- Panneau cardio se glisse manuellement du côté gauche.
- Support pour rouleau de papier.
- Garantie de 3 ans pour les pièces et 2 ans pour la main-d'œuvre.

### Oakworks® Echocardiography Table

- Top: 30" wide x 72" long (76 cm x 183 cm long).
- Electric height range: 22" to 38" (56 to 97cm).
- Electric Trendelenburg/Reverse: ±15°.
- Electric fowler backrest: 0° to 75°.
- 3 motions hand control.
- Patient weight capacity: 550 lb (250 kg).
- Padding: 3" (8 cm) **Comfort Foam™**.
- 4" (10 cm) locking casters.
- Central base locking system.
- Manual sliding cardio panel on left side.
- Paper roll holder.
- Warranty: 3 years parts, 2 years labour.



66783 27" : 69 cm  
64219 30" : 76 cm

### Table vasculaire à dossier inclinable d'Oakworks®

- Dessus : 27" ou 30" de large x 72" de long (69 cm ou 76 cm de large x 183 cm de long).
- Élévation électrique de 23" à 40" (58 à 102 cm).
- Trendelenburg électrique : 15°.
- Trendelenburg inversé : 40° + dossier électrique : 70°.
- Inclinaison électrique du dossier.
- Manette de contrôle à 4 mouvements.
- Charge maximale : 550 lb (250 kg).
- Rembourrage : 3" (8 cm) **Comfort Foam™**.
- Roulettes à blocage de 4" (10 cm).
- Plateau pour les pieds intégré (se sépare et se rétracte).
- Support pour rouleau de papier.
- Sangle de sécurité patient.
- Rails latéraux (ensemble de 2).
- Garantie de 3 ans pour les pièces et 2 ans pour la main-d'œuvre.

### Oakworks® Vascular Table with Fowler

- Top: 27" or 30" wide x 72" long (69 cm or 76 cm x 183 cm long).
- Electric height range: 23" to 40" (58 to 102 cm).
- Electric Trendelenburg: 15°.
- Trendelenburg/Reverse: 40° + electric fowler: 70°.
- Electric fowler backrest.
- 4 motions hand control.
- Patient weight capacity: 550 lb (250 kg).
- Padding: 3" (8 cm) **Comfort Foam™**.
- 4" (10 cm) locking casters.
- Integrated foot board (split, drop away).
- Paper roll holder.
- Patient safety strap.
- Side rails (set of 2).
- Warranty: 3 years parts, 2 years labour.



64928 30" : 76 cm

### Table vasculaire sans dossier inclinable d'Oakworks®

- Dessus : 27" ou 30" de large x 72" de long (69 cm ou 76 cm de large x 183 cm de long).
- Élévation électrique de 23" à 40" (58 à 102 cm).
- Trendelenburg électrique : 15°.
- Trendelenburg inversé : 40°.
- Manette de contrôle à 3 mouvements.
- Charge maximale : 550 lb (250 kg).
- Rembourrage : 3" (8 cm) **Comfort Foam™**.
- Roulettes à blocage de 4" (10 cm).
- Plateau pour les pieds intégré (se sépare et se rétracte).
- Support pour rouleau de papier.
- Sangle de sécurité patient.
- Rails latéraux (ensemble de 2).
- Garantie de 3 ans pour les pièces et 2 ans pour la main-d'œuvre.

### Oakworks® Vascular Table without Fowler

- Top: 27" or 30" wide x 72" long (69 cm or 76 cm x 183 cm long).
- Electric height range: 23" to 40" (58 to 102 cm).
- Electric Trendelenburg: 15°.
- Trendelenburg/Reverse: 40°.
- 3 motions hand control.
- Patient weight capacity: 550 lb (250 kg).
- Padding: 3" (8 cm) **Comfort Foam™**.
- 4" (10 cm) locking casters.
- Integrated foot board (split, drop away).
- Paper roll holder.
- Patient safety strap.
- Side rails (set of 2).
- Warranty: 3 years parts, 2 years labour.

## Table d'imagerie pour femme d'Oakworks®

- Dessus : 27" ou 30" de large x 72" de long (69 cm ou 76 cm de large x 183 cm de long)
- Élévation électrique de 22" à 38" (56 à 97 cm)
- Trendelenburg électrique inversé : +/- 15°
- Inclinaison électrique du dossier : 0° à 75°
- Inclinaison manuelle du repose-pied : 0° à 90°
- Manette de contrôle à 3 mouvements
- Charge maximale : 550 lb (250 kg)
- Rembourrage : 3" (8 cm) **Comfort Foam™**
- Roulettes à blocage de 4" (10 cm)
- Support pour rouleau de papier
- Repose-pieds rétractables (étriers)
- Garantie de 3 ans pour les pièces et 2 ans pour la main-d'œuvre

## Oakworks® Womens Imaging Table

- Top: 27" or 30" wide x 72" long (69 cm or 76 cm x 183 cm long)
- Electric height range: 22" to 38" (56 to 97 cm)
- Electric Trendelenburg/Reverse: +/-15°
- Electric fowler backrest: 0° to 75°
- Manual position leg rest: 0° to 90°
- 3 motions hand control
- Patient weight capacity: 550 lb (250 kg)
- Padding: 3" (8 cm) **Comfort Foam™**
- 4" (10 cm) locking casters
- Integrated foot board (split, drop away)
- Paper roll holder
- Retractable foot rests (stirrups)
- Warranty: 3 years parts, 2 years labour

**OAKWORKS®**  
**MEDICAL**



61848 30" 76 cm

## Table d'ultrason à 3 sections d'Oakworks®

- Dessus : 27" ou 30" de large x 72" de long (69 cm ou 76 cm de large x 183 cm de long).
- Élévation électrique de 22" à 38" (56 à 97 cm).
- Trendelenburg électrique inversé : +/- 15°.
- Inclinaison électrique du dossier : 0° à 75°.
- Inclinaison manuelle du repose-pied : 0° à 90°.
- Manette de contrôle à 3 mouvements.
- Charge maximale: 550 lb (250 kg).
- Rembourrage : 3" (8 cm) **Comfort Foam™**.
- Roulettes à blocage de 4" (10 cm).
- Support pour rouleau de papier.
- Garantie de 3 ans pour les pièces et 2 ans pour la main-d'œuvre.

## Oakworks® General 3-Section Top Ultrasound Table

- Top: 27" or 30" wide x 72" long (69 cm or 76 cm x 183 cm long).
- Electric height range: 22" to 38" (56 to 97 cm).
- Electric Trendelenburg/Reverse: +/-15°.
- Electric fowler backrest: 0° to 75°.
- Manual position leg rest: 0° to 90°.
- 3 motions hand control.
- Patient weight capacity: 550 lb (250 kg).
- Padding: 3" (8 cm) **Comfort Foam™**.
- 4" (10 cm) locking casters.
- Integrated foot board (split, drop away).
- Paper roll holder.
- Warranty: 3 years parts, 2 years labour.



62963 27" 69 cm  
63028 30" 76 cm

## Table d'ultrason à 2 sections avec dossier d'Oakworks®

- Dessus : 27" ou 30" de large x 72" de long (69 cm ou 76 cm de large x 183 cm de long).
- Élévation électrique de 22" à 38" (56 à 97 cm).
- Trendelenburg électrique inversé : +/- 15°.
- Inclinaison électrique du dossier : 0° à 75°.
- Manette de contrôle multifonction.
- Charge maximale: 550 lb (250 kg).
- Rembourrage : 3" (8 cm) **Comfort Foam™**.
- Roulettes à blocage de 4" (10 cm).
- Support pour rouleau de papier.
- Garantie de 3 ans pour les pièces et 2 ans pour la main-d'œuvre.

## Oakworks® General 2-Section Top with Fowler Ultrasound Table

- Top: 27" or 30" wide x 72" long (69 cm or 76 cm x 183 cm long).
- Electric height range: 22" to 38" (56 to 97 cm).
- Electric Trendelenburg/Reverse: +/-15°.
- Electric fowler backrest: 0° to 75°.
- Multi-function hand control.
- Patient weight capacity: 550 lb (250 kg).
- Padding: 3" (8 cm) **Comfort Foam™**.
- 4" (10 cm) locking casters.
- Paper roll holder.
- Warranty: 3 years parts, 2 years labour.



69222 27" 69 cm  
61988 30" 76 cm

## Table d'ultrason rectangulaire d'Oakworks®

- Dessus : 27" ou 30" de large x 72" de long (69 cm ou 76 cm de large x 183 cm de long).
- Élévation électrique de 22" à 38" (56 à 97 cm).
- Trendelenburg électrique inversé : +/- 15°.
- Manette de contrôle multifonction.
- Charge maximale : 550 lb (250 kg).
- Rembourrage : 3" (8 cm) **Comfort Foam™**.
- Roulettes à blocage de 4" (10 cm).
- Support pour rouleau de papier.
- Garantie de 3 ans pour les pièces et 2 ans pour la main-d'œuvre.

## Oakworks® Rectangular Top Ultrasound Table

- Top: 27" or 30" wide x 72" long (69 cm or 76 cm x 183 cm long).
- Electric height range: 22" to 38" (56 to 97 cm).
- Electric Trendelenburg/Reverse: +/-15°.
- Multi-function hand control.
- Patient weight capacity: 550 lb (250 kg).
- Padding: 3" (8 cm) **Comfort Foam™**.
- 4" (10 cm) locking casters.
- Paper roll holder.
- Warranty: 3 years parts, 2 years labour.



61989 27" 69 cm

## Table de massage électrique ProLuxe

La série **ProLuxe** est le choix parfait lorsque vous cherchez un produit à bon prix avec d'excellentes fonctionnalités. Les plateaux disponibles sont les mêmes que ceux de nos tables les plus dispendieuses. Comprenant notre plus grande variante de hauteurs, ces tables peuvent descendre plus bas que toute autre table Oakworks®.

### Caractéristiques :

- Hauteur ajustable entre : 18" à 35" (45 à 89 cm).
- Largeur : 29" ou 31" (74 ou 79 cm).
- Longueur : 73" (185 cm).
- Capacité de levage : 250 kg (550 lb).
- 1 ou 2 sections.
- Rembourrage : mœlleux, 4" Aero-Cel ou 6" Aero-Cel.
- Composante électronique : moteur simple, à bas voltage, pédales de contrôle.
- Conception à poutres jumelles, en acier.
- Revêtement écologique **TerraTouch™**, tissu disponible en 16 couleurs (voir page 356 pour détails).
- Pédales de contrôle multifonctionnelles.
- Homologation de sécurité : cETLus, CE marked.



68191	29"	1 section	Aero-Cel 4"
68194	29"	1 section	Mœlleux 3" / Soft 3"
68207	31"	1 section	Aero-Cel 6"
68206	31"	1 section	Aero-Cel 4"
68204	31"	1 section	Mœlleux 3" / Soft 3"
68227	29"	2 sections	Aero-Cel 4"
68222	31"	2 sections	Aero-Cel 4"
68225	29"	2 sections	Mœlleux 3" / Soft 3"
68223	31"	2 sections	Mœlleux 3" / Soft 3"
70330	31"	2 sections	Aero-Cel 6"



## ProLuxe Electric Massage Table

The **ProLuxe Series** is the perfect choice when you are looking for great value and excellent functionality. The available tops are the same as found on our most expensive tables. Featuring our largest height range, these tables can go down lower than any other Oakworks® table.

### Features:

- Height adjustment: 18" to 35" (45 to 89 cm).
- Width: 29" or 31" (74 or 79 cm).
- Length: 73" (185 cm).
- Lift capacity: 550 lb (250 kg).
- 1 or 2 section.
- Padding: Plush, 4" Aero-Cel or 6" Aero-Cel.
- Electronics: single motor, 1 low voltage foot control.
- Rigid twin steel beam design.
- PVC free earth friendly **TerraTouch™** fabric in 16 colours (see page 356 for details).
- Multi-function foot control.
- Safety listings: cETLus, CE marked.

## Base de table électrique convertible ProLuxe

Transformez votre table de massage portable, en table à élévation électrique en moins d'une minute! Utilisez la table portable à cadre en bois que vous possédez déjà, le support motorisé **ProLuxe Convertible** convient à la plupart des tables portatives qui peuvent être mise à plat, convient également aux tables portatives d'une largeur de 27 à 33 po et d'une longueur de 72 à 75 po.

### Caractéristiques :

- Dimensions : 29" x 66".
- Capacité de levage : 250 kg (550 lb).
- Poids : 52 kg (115 lb).
- Ajustement de hauteur électrique puissant, allant entre 20" et 36".
- Mousse : 3" multi-couches.
- Tissu : **TerraTouch™** (16 couleurs - voir page 356 pour détails).
- Choix de contrôle : manuel ou à pédale.
- Offert avec ou sans roues.
- Garantie de 3 ans.

## ProLuxe Convertible Electric Base

Change your portable massage table into your electric lift table within a minute! Use the wooden portable table you already have - The **ProLuxe Convertible** works with portable tables that can be laid flat and will fit portable tables 27" to 33" wide, 72" to 75" long.

### Features:

- Dimensions: 29" x 66".
- Lift capacity: 550 lb (250 kg).
- Weight: 115 lb (52 kg).
- Powerful electric height adjustment from 20" to 36".
- Padding: 3" multi-layer.
- Upholstery: **TerraTouch™** fabric in 16 colours (see page 356 for details).
- Choice of hand or foot control.
- Available with or without wheels.
- 3 years warranty.



64176 Pédale de contrôle / Foot control

65559 Manette de contrôle / Hand control

## Table de massage de Coinfycare

### Caractéristiques :

- Élévation électrique de 48 cm à 93,5 cm (19" à 36,8") grâce à un contrôle périphérique.
- Inclinaison de la section de la tête de -75° à +30°.
- Largeur du recouvrement : 75 cm (29,5").
- Coussin de 7,5 cm (2,8") d'épaisseur.
- Capacité d'élévation : 495 lb (225 kg).
- Interrupteur manuel disponible.
- Support à papier disponible en option.
- Certifications : Approuvée selon la norme Canadienne par QPS, CE, FDA, ISO 13485-2016, EN60601.
- Garantie de 4 ans sur le cadre.
- Garantie de 4 ans sur le moteur et la boîte de contrôle.
- Garantie de 2 ans sur les coussins.

## Coinfycare Massage Table

### Features:

- Electric height from 19" to 36.8" (48 cm to 93.5 cm) adjustable by footbar system.
- Adjustable head section: -75° to +30°.
- Width upholstery: 29.5" (75 cm).
- Foam thickness: 2.8" (7.5 cm).
- Loading weight: 225 kg (495 lb).
- Hand switch is available.
- Paper roll holder available as option.
- Certification: tested according to the Canadian standard by QPS, CE, FDA, ISO 13485-2016, EN60601.
- 4 years warranty on the frame.
- 4 years warranty on the motor and control box.
- 2 years warranty on the cushions.

EL11-L003

COUSSINS NOIR - BASE IVOIRE  
BLACK CUSHIONS - IVORY FRAME

EL11-L019

COUSSINS BLEU MARIN - BASE IVOIRE  
NAVY BLUE CUSHIONS - IVORY FRAME

EL11-L031

COUSSINS CHARCOAL - BASE IVOIRE  
CHARCOAL CUSHIONS - IVORY FRAME



EL11

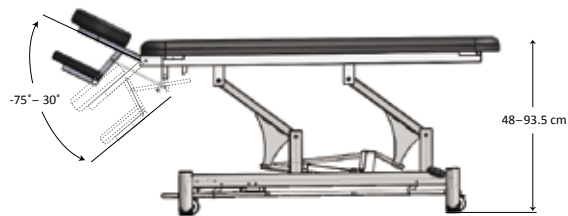
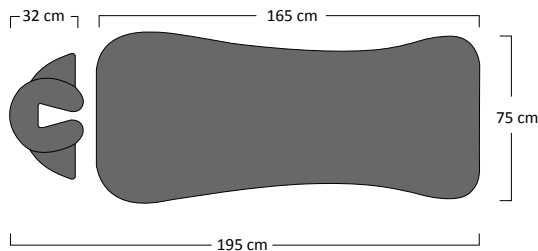



### Table de traitement portable Techniques Tables

Solide, stable, confortable et facile à utiliser, cette table portable élégante et économique est compacte, légère et conçue pour vous assurer des années de fiabilité. Elle est conçue pour les étudiants, les chiropraticiens et les cliniques ayant peu d'espace.

**Caractéristiques :**

- Tête ajustable et coussinée.
- Extension pour pieds.
- Appui-bras.
- Distributeur à papier avec coupe-papier.
- Mousse de 2,25" de haute densité.
- Choix de la hauteur : 18 à 23".
- Disponible en 5 couleurs (voir page 355 pour détails).
- Légère : 14 kg (31 lb).
- Capacité maximale : 454 kg (1000 lb).



TT-600	Largeur 20" / Width 20"
TT-602	Largeur 22" / Width 22"
TT-604	Largeur 24" / Width 24"

PRODUIT OPTIONNEL  
OPTIONAL PRODUCT

TT-PCB Sac de transport / Carry bag

### Techniques Tables Portable Treatment Table

Strong, stable, comfortable and easy to use, this stylish and affordable portable table is compact, lightweight and designed to provide years of dependability. Designed for students, chiropractors, and clinics with limited space.

**Features:**

- Infinitely adjustable padded headrest.
- Legs extension.
- Armrests.
- Paper dispenser, guide and cutter.
- High density 2.25" foam.
- Choice of height: 18 to 23".
- Available in 5 colours (see page 355 for details).
- Light weight: 31 lb (14 kg).
- Maximum capacity 1000 lb (454 kg).

### Table portable de Taping Oakworks®

**Caractéristiques :**

- Dimensions : 61 cm x 122 cm (24" x 48").
- Hauteur ajustable entre : 81 cm x 107 cm (32" à 42").
- Charge maximale : 227 kg (500 lb).
- Poids : 16 kg (35 lb).
- Pattes à ajustement télescopique indépendantes, se verrouillent aisément, inclus les pieds larges pour terrains extérieurs.
- Cadre en aluminium soudé, à peinture magnétique haute résistance, dessus en polymère de qualité marine, pouvant résister même aux pires intempéries.
- Courroie de transport incluse (housse de transport optionnelle).



23920

### Oakworks® Portable Taping Table

**Features:**

- Dimensions: 24" x 48 (61 cm x 122 cm).
- Height range: 32" - 42" 81 cm x 107 cm).
- Weight capacity: 500 lb (227 kg).
- Weight: 35 lb (16 kg).
- Independent telescoping legs adjust easily, lock securely; include field feet.
- Heavy-duty powder-coated, welded, aluminum construction and marine-grade black polymer top resists even the harshest outdoor conditions.
- Includes carry strap (carrying case optional).

### Table Mat Oakworks® (Style Bobath)

**Caractéristiques :**

- Largeur : 84 cm, 89 cm ou 102 cm (33", 35" ou 40").
- Longueur : 198 cm (78").
- Hauteur ajustable entre 41 cm et 64 cm (16" et 25").
- Mousse : semi-ferme ou ferme.
- Tissu : **TerraTouch™** (16 couleurs - voir page 356 pour détails).
- Charge maximale : 250 kg (550 lb).
- Poids : 18 kg à 20 kg (40 à 45 lb).
- Ajustement de hauteur télescopique, indépendante, entre 41 et 64 cm (16 et 25 pouces).
- Pattes et entretoises robustes, qui résistent à une lourde charge latérale.
- Conçue pour se plier et se ranger facilement, afin de vous libérer de l'espace.



33738	Largeur 33" - Semi-ferme 2,5"/ Width 33" - Semi-firm 2.5"
37424	Largeur 33" - Ferme 1,5"/ Width 33" - Firm 1.5"
33792	Largeur 35" - Semi-ferme 2,5"/ Width 33" - Semi-firm 2.5"
33732	Largeur 35" - Ferme 1,5"/ Width 33" - Firm 1.5"
46798	Largeur 40" - Semi-ferme 2,5"/ Width 33" - Semi-firm 2.5"
48848	Largeur 40" - Ferme 1,5"/ Width 33" - Firm 1.5"

### Oakworks® Mat Table (Bobath Style)

**Features:**

- Width: 33", 35" or 40" (84 cm, 89 cm or 102 cm).
- Length: 78" (198 cm).
- Height range: 16" to 25" (41 to 64 cm).
- Foam: Semi-firm or firm.
- Fabric: **TerraTouch™** (16 colours - see page 356 for details).
- Weight capacity: 550 lb (250 kg).
- Weight: 40 to 45 lb (18 to 20 kg).
- Independent telescoping height adjustment from 16" to 25" (41 to 64 cm).
- Ultra stiff leg bracing holds up under heavy lateral force.
- Space saving design folds up and can be easily stowed.

## Table de massage Symphony

Cette table économique est parfaite pour les thérapeutes qui débutent leur pratique.

### Caractéristiques :

- Dimensions : 76 cm x 185 cm (30" x 73").
- Hauteur ajustable entre 61 cm et 86 cm (24" et 34").
- Charge maximale : 225 kg (500 lb).
- Tissu **TerraTouch™** (4 couleurs - voir page 356 pour détails).
- Rembourrage de haute qualité, d'une épaisseur de 3 pouces à plusieurs couches.
- Poids : 14,5 kg - 15,5 kg (32 - 34 lb).
- Tête ajustable avec croissant pour le visage Aero-Cel™ et sac de transport, inclus.

PKG7056



## Symphony Massage Table

The **Symphony** portable massage table package is perfect for the massage therapist who is just starting their career in massage therapy.

### Features:

- Dimensions: 30" x 73" (76 x 185 cm).
- Height range: 24" to 34" (61 to 86 cm).
- Foam: 3" (7.5 cm) multi-layer.
- Fabric: **TerraTouch™** (4 colours - see page 356 for details).
- Weight capacity: 500 lb (225 kg).
- Weight: 32 - 34 lb (14.5 - 15.5 kg).
- Adjustable face rest platform, Aero-Cel™ face rest crescent and essential carry case included.

## Table de massage Equinox

L'**Equinox** introduit la qualité **Oakworks®** et ajoute des composantes en extra, tels les câbles shiatsu et le panneau d'accès au bout de la table pour le massothérapeute qui débute dans le domaine.

### Caractéristiques :

- Dimensions : 76 cm x 185 cm (30" x 73").
- Hauteur ajustable entre 61 cm et 86 cm (24" et 34").
- Charge maximale : 225 kg (500 lb).
- Tissu **TerraTouch™** (4 couleurs - voir page 356 pour détails).
- Rembourrage de haute qualité, d'une épaisseur de 7,5 cm (3") à plusieurs couches.
- Poids : 14,5 kg - 15,5 kg (32 - 34 lb).
- Câbles pour technique Shiatsu, tête ajustable, avec croissant pour le visage Aero-Cel™ et sac de transport, inclus.

PGK7057



## Equinox Massage Table

The **Equinox** introduces **Oakworks®** quality and extra features such as Shiatsu cables and access end panel to the massage therapist who is just starting their career in massage therapy.

### Features:

- Dimensions: 30" x 73" (76 x 185 cm).
- Height range: 24" to 34" (61 to 86 cm).
- Foam: 3" (7.5 cm) multi-layer.
- Weight capacity: 500 lb (225 kg).
- Fabric: **TerraTouch™** (4 colours - see page 356 for details).
- Weight: 32 - 34 lb (14.5 - 15.5 kg).
- Access end panel and Shiatsu cables, adjustable face rest platform, Aero-Cel™ face rest crescent, essential carry case included.

## Table de massage One Oakworks®

Les tables de massage **One** de **Oakworks®** sont fabriquées avec le système de câble « Cable Lock », des câbles plus résistants que les câbles généralement utilisés, conçus pour ne pas s'étirer ou se briser, même sous une charge importante.

### Caractéristiques :

- Dimensions : 76 cm x 185 cm (30" x 73").
- Hauteur ajustable de 61 cm à 86 cm (24" à 34").
- Capacité maximale de 225 kg (500 lb).
- Poids : 11 kg - 14,5 kg (25 à 32 lb).
- Tissu **TerraTouch™** (8 couleurs - voir page 356 pour détails).
- Possibilité d'insérer la tête aux deux extrémités de la table.
- Rembourrage de haute qualité, d'une épaisseur de 7,5 cm (3"), à plusieurs couches.
- Tête ajustable avec croissant pour le visage Aero-Cel™.
- Support pour les bras inclus.
- Sac de transport de base inclus.



PKG3550 Largeur 28" / Width 28"

PKG3532 Largeur 30" / Width 30"

## Oakworks® One Massage Table

The **One** table are made with the CableLock System, stronger cables than anyone else, designed not to stretch or fail even under the heaviest loads.

### Features:

- Dimension: 30" x 73" (76 x 185 cm).
- Adjustable from 24" to 34" high (61 to 86 cm).
- Weight capacity: 500 lb (225 kg).
- Weight: 25 - 32 lb (11 - 14.5 kg).
- **TerraTouch™** fabric (8 colours - see page 356 for details).
- Face rest outlets on both ends of the table.
- 3" (7.5 cm) multi-layer, high-quality padding.
- Adjustable face rest platform with Aero-Cel™ facerest crescent.
- Arm hammock included.
- Essential carry case included.

VOUS NE TROUVEZ PAS CE QUE VOUS CHERCHEZ ?

Contactez-nous pour plus d'informations | 1 800 361-0877 | mtm.ca

## Table de massage portative Advanta

Cette table de conception unique, intègre un pourtour étonnant qui vous alloue un accès supérieur aux clients de toutes tailles, tout en vous offrant un dégagement sous la table incomparable pour les jambes.

### Caractéristiques :

- Dimensions : 71 cm x 165 cm (53 cm au centre) (28" x 65" (21" au centre)).
- Hauteur ajustable entre 53 cm x 81 cm (21" à 32").
- Mousse : semi-ferme, ferme ou plush.
- Tissu : **TerraTouch™** (16 couleurs - voir page 356 pour détails).
- Charge maximale : 250 kg (550 lb).
- Poids : 10,5 kg - 12 kg (23 - 27 lb).
- Tête et sac de transport, vendus séparément.

31183 Mœlleux 3" / Soft 3"

31185 Semi-ferme 2,5" / Semi-firm 2.5"

## Advanta Portable Massage Table

*This unique table incorporates a special contour top that allows for superior therapist access to any size client as well as providing unmatched leg room underneath the table.*

### Features:

- Dimensions: 28" x 65" (21" in middle) (71 x 165 cm (53 cm in middle)).
- Height range: 21" to 32" (53 x 81 cm).
- Foam: Semi-firm, firm or plush.
- Weight capacity: 550 lb (250 kg).
- Fabric: **TerraTouch™** (16 colours - see page 356 for details).
- Weight: 23 - 27 lb (10.5 - 12 kg).
- Face rest and carry case sold separately.



## Table de massage portative Aurora™

Une table à cadre en bois légère conçue spécifiquement pour les professionnels du massage dont la pratique nécessite des déplacements fréquents.

### Caractéristiques :

- Largeur : 76 cm x 185 cm (30" x 73") (71 cm (28") optionnel).
- Hauteur ajustable entre 61 cm à 86 cm (24" à 34").
- Mousse : semi-ferme, ferme ou plush.
- Tissu : **TerraTouch™** (16 couleurs - voir page 356 pour détails).
- Charge maximale : 250 kg (550 lb).
- Poids : 9,5 kg - 14 kg (25 - 31 lb).
- Tête et sac de transport, vendus séparément.

51062 Largeur 28" - Mœlleux 3" / Width 28" - Soft 3"

51009 Largeur 28" - Semi-ferme 2,5" / Width 28" - Semi-firm 2.5"

51065 Largeur 30" - Mœlleux 3" / Width 30" - Soft 3"

51008 Largeur 30" - Semi-ferme 2,5" / Width 30" - Semi-firm 2.5"

## Aurora™ Portable Massage Table

*A lightweight wood table specifically constructed for the massage professional whose practice requires constant travel.*

### Features:

- Dimensions: 30" x 73" (76 x 185 cm) (28" (71 cm) optional).
- Height range: 24" to 34" (61 to 86 cm).
- Foam: Semi-firm, firm or plush.
- Fabric: **TerraTouch™** (16 colours - see page 356 for details).
- Weight capacity: 550 lb (250 kg).
- Weight: 25 - 31 lb (9.5 - 14 kg).
- Face rest and carry case sold separately.



## Table de massage portative Nova™

Fabriquée à l'aide des meilleurs matériaux qu'on retrouve dans l'industrie, elle est la table la plus polyvalente et fiable sur le marché. La table **Nova™** est construite pour durer toute une vie, ce qui fait d'elle un choix populaire auprès des professionnels du massage, depuis plus de 25 ans.

### Caractéristiques :

- Largeur disponible : 68, 73, 78 ou 83 cm (27", 29", 31" ou 33").
- Longueur : 185 cm (73").
- Hauteur ajustable entre : 24" à 34", 18" à 26", 22" à 30", 26" à 36".
- Mousse : semi-ferme, ferme, plush ou Aero-Cel™.
- Tissu : **TerraTouch™** (16 couleurs - voir page 356 pour détails).
- Charge maximale : 250 kg (550 lb).
- Poids : 13 kg - 16 kg (29 - 36 lb).
- Rectangulaire ou avec coins arrondis.
- Appui-bras, courroie de support pour les bras, tête, tablette en bois pour appuyer les bras, courroie de stabilisation et sac de transport, vendus séparément.

32930 Largeur 29" - Aero-Cel 4" / Width 29" - Aero-Cel 4"

35470 Largeur 29" - Semi-ferme 2,5" / Width 29" - Semi-firm 2.5"

33520 Largeur 31" - Aero-Cel 4" / Width 31" - Aero-Cel 4"

31433 Largeur 31" - Semi-ferme 2,5" / Width 31" - Semi-firm 2.5"

## Nova™ Portable Massage Table

*Constructed from the finest materials in the industry, this table is the most customizable and reliable table on the market. A table built to last a lifetime, the **Nova™** has been the preferred choice among massage professionals for over 25 years.*

### Features:

- Width: 27", 29", 31" or 33" (68, 73, 78 or 83 cm).
- Length: 73" (185 cm).
- Height range: 24" to 34", 18" to 26", 22" to 30", 26" to 36".
- Foam: Semi-firm, firm, plush or Aero-Cel™.
- Fabric: **TerraTouch™** (16 colours - see page 356 for details).
- Weight capacity: 550 lb (250 kg).
- Weight: 29 - 36 lb (13 - 16 kg).
- Rectangular or round corner.
- Arm rest, arm hammock, wooden armrest shelf, stabilization strap and carry case sold separately.



## Table de massage portative Wellspring™

La table **Wellspring™** d'**Oakworks®** est une table de massage portative qui peut supporter, même les clients faisant de l'embonpoint. Elle est surtout utilisée pour le traitement des athlètes.

### Caractéristiques :

- Largeur : 27", 29" ou 31".
- Longueur : 73".
- Hauteur ajustable entre : 24" et 34", 17" et 26" (pour les largeurs 29" et 31" seulement) 22" et 31".
- Mousse : semi-ferme, ferme, plush ou AeroCel™ de 4".
- Tissu : **TerraTouch™** (16 couleurs - voir page 356 pour détails).
- Capacité maximale : 250 kg (550 lb).
- Poids : 25 - 30 lb.
- Rectangulaire ou avec coins arrondis.
- Fait d'aluminium très durable T6 (utilisé dans la fabrication d'avion).
- Système IntegraHinge™ intégrant les attaches, à un système d'entretoisement, pour offrir une incroyable résistance et une légèreté incomparable.
- Système de suspension supplémentaire : le système le plus fort sur le marché tout en assurant le meilleur accès à votre client. Il permet de placer vos jambes sous les côtés et les extrémités de la table, peu importe votre taille.
- Tête et sac de transport, vendus séparément.

31593 Largeur 29" - Aero-Cel 4" / Width 29" - Aero-Cel 4"

31260 Largeur 29" - Mœlleux 3" / Width 29" - Soft 3"

29961 Largeur 29" - Semi-ferme 2,5" / Width 29" - Semi-firm 2.5"

31264 Largeur 31" - Aero-Cel 4" / Width 31" - Aero-Cel 4"

## Wellspring™ Portable Massage Table

The **Oakworks® Wellspring™** is a portable lightweight massage table that can stand up to even heavyweight clients, mainly use for athletes.

### Features:

- Width: 27", 29" or 31".
- Length: 73".
- Height range: 24" to 34", 17" to 26" (29" or 31" widths only), 22" to 31".
- Foam: **Semi-firm, firm, plush** or 4" AeroCel™.
- Fabric: **TerraTouch™** (16 colours- see page 356 for details).
- Weight capacity: 550 lb (250 kg).
- Weight: 25 - 30 lb.
- Rectangular or round corner.
- Patented IntegraHinge™ integrates the attachment of the bracing system to offer incredible strength and lighter weight.
- Complementary suspension system: designed to be the strongest system on the market while ensuring the best access to your client by allowing you to get your legs under the sides and the ends of the table, at any height!
- Telescoping legs: easy push button adjustment for quick height changes.
- Face rest and carry case sold separately.



## Table de massage portative Alliance™

Cette table est idéale pour les soins esthétiques, des traitements de spa et même des massages.

### Caractéristiques :

- Largeur : 27" ou 30".
- Longueur : 73".
- Hauteur ajustable entre : 24" à 34".
- Mousse : semi-ferme, ferme ou plush.
- Tissu : **TerraTouch™** (16 couleurs - voir page 356 pour détails).
- Charge maximale : 250 kg (550 lb).
- Poids : 32 - 38 lb.
- Dossier ajustable en 6 positions offrant une inclinaison jusqu'à 60°.
- Disponible en aluminium.
- Tête, courroie de stabilisation et sac de transport, vendus séparément.

33668 Largeur 27" - Semi-ferme 2,5" / Width 27" - Semi-firm 2.5"

31192 Largeur 30" - Semi-ferme 2,5" / Width 30" - Semi-firm 2.5"

## Alliance™ Portable Massage Table

This table is perfect for esthetics, spa treatments and massage.

### Features:

- Width: 27" or 30".
- Length: 73".
- Height range: 24" to 34".
- Foam: **Semi-firm, firm** or plush.
- Fabric: **TerraTouch™** (16 colours - see page 356 for details).
- Weight capacity: 550 lb (250 kg).
- Weight: 32 - 38 lb.
- Adjustable backrest that allow six positions and up to 60° of tilt.
- Available in aluminium.
- Face rest, stabilization strap and carry case sold separately.





# COINFYCARE

## Table de massage portative en aluminium de CoinfyCare

Cette table de massage en aluminium offre un rembourrage profilé de 6 cm d'épaisseur.

### Caractéristiques :

- Élévation de 63 cm à 84 cm (24,8" à 33").
- Coussin de 6 cm (2,4") d'épaisseur.
- Fabriquée en aluminium.
- Housse de transport incluse.
- Accessoires : trou facial et extension, appui-tête, accoudoir de luxe.
- Garantie de 3 ans sur le cadre.
- Garantie de 3 ans sur les coussins.

CFAL04F-L003 COUSSINS NOIR / BLACK CUSHIONS

CFAL04F-L004 COUSSINS BLEU / BLUE CUSHIONS

CFAL04F-L012 COUSSINS BEIGE / BEIGE CUSHIONS

CFAL04F-L884 COUSSINS GRIS / GRAY CUSHIONS

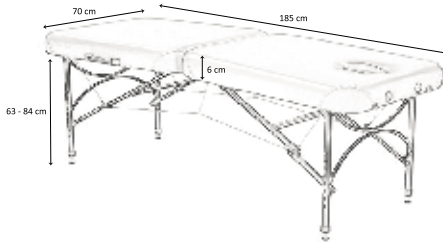

## CoinfyCare Aluminium Portable Massage Table

This aluminum massage table provides a 2.4" contoured upholstery.

### Features:

- Height adjustable of 24.8" to 33" (63 cm to 84 cm).
- Foam thickness: 6 cm (2.4").
- Made of aluminium.
- Carrying case included.
- Accessories: face hole & plug, headrest, deluxe armrest.
- 3 years warranty on the frame.
- 3 years warranty on the cushions.

## Table de massage portative en aluminium avec dossier de CoinfyCare

CoinfyCare fournit un nouveau cadre solide pour cette table de massage en aluminium. Cette table comporte suffisamment de matériau en aluminium pour une utilisation fréquente.

### Caractéristiques :

- Élévation de 63 cm à 84 cm (24,8" à 33").
- Coussin de 6 cm (2,4") d'épaisseur.
- Inclinaison du dossier à 49°.
- Cadre et pieds en aluminium avec revêtement.
- Poignée en plastique de luxe.
- Contreplaqué 5 cm sous les coussins.
- Housse de transport incluse.
- Accessoires : trou facial et extension, appui-tête, accoudoir de luxe.
- Garantie de 3 ans sur le cadre.
- Garantie de 3 ans sur les coussins.

CFAL05F-L003 COUSSINS NOIR / BLACK CUSHIONS

CFAL05F-L004 COUSSINS BLEU / BLUE CUSHIONS

CFAL05F-L012 COUSSINS BEIGE / BEIGE CUSHIONS

CFAL05F-L884 COUSSINS GRIS / GRAY CUSHIONS

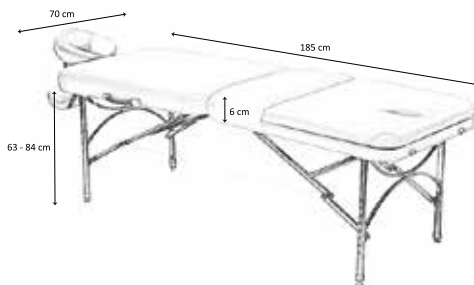

## CoinfyCare Backrest Aluminium Portable Massage Table

CoinfyCare provides a new strong frame for this aluminium massage table. This table provides enough aluminium material for enough strong using.

### Features:

- Height adjustable of 24.8" to 33" (63 cm to 84 cm).
- Foam thickness: 6 cm (2.4").
- Tilt backrest 49°.
- Aluminium frame and legs with coating.
- Deluxe plastic handle.
- Plywood 5 cm under foam.
- Carrying case included.
- Accessories: face hole & plug, headrest, deluxe armrest.
- 3 years warranty on the frame.
- 3 years warranty on the cushions.



## Table de traitement Osteo de CoinfyCare

La table **Osteo** de **CoinfyCare** est une table conçue selon les besoins des ostéopathes du Québec avec l'ingénierie de MTM et CoinfyCare.

### Caractéristiques :

- Élévation électrique de 47,5 cm à 93 cm (18,75" à 36,5") grâce à un contrôle périphérique.
- 4 roues multidirectionnelles de qualité supérieure.
- Coussin de 5 cm (2") d'épaisseur.
- Capacité d'élévation : 495 lb (225 kg).
- Le cadre est conçu pour ajouter une extension, une tirette ou un appui-tête.
- Support à papier disponible en option.
- Certifications : Approuvée selon la norme Canadienne par QPS, CE, FDA, ISO 9001-2008, ISO 13485-2007.
- Garantie de 4 ans sur le cadre.
- Garantie de 4 ans sur le moteur et la boîte de contrôle.
- Garantie de 2 ans sur les coussins.

## CoinfyCare Osteopath Table

The **Osteo** table of **CoinfyCare** is a table designed according to the needs of osteopaths of Quebec with the engineering of MTM and CoinfyCare.

### Features:

- Electric height adjustable of 18.75" to 36.5" (47.5 cm à 93 cm) by a footbar system.
- 4 high quality multidirectional casters.
- Foam thickness: 5 cm (2").
- Loading weight: 495 lb (225 kg).
- The frame is designed to add an extension, or a half-moon cushion.
- Paper roll holder available as option.
- Certification: tested according to the Canadian standard by QPS, CE, FDA, ISO 9001-2008, ISO 13485-2007.
- 4 years warranty on the frame.
- 4 years warranty on the motor and control box.
- 2 years warranty on the cushions.

EL-OSTEO-L003	COUSSINS NOIR - SANS FENTE FACIALE BLACK CUSHIONS - WITHOUT FACIAL SLIT
EL-OSTEO-L031	COUSSINS CHARCOAL - SANS FENTE FACIALE CHARCOAL CUSHIONS - WITHOUT FACIAL SLIT
EL-OSTEOH-L003	COUSSINS NOIR - AVEC FENTE FACIALE BLACK CUSHIONS - WITH FACIAL SLIT
EL-OSTEOH-L031	COUSSINS CHARCOAL - AVEC FENTE FACIALE CHARCOAL CUSHIONS - WITH FACIAL SLIT

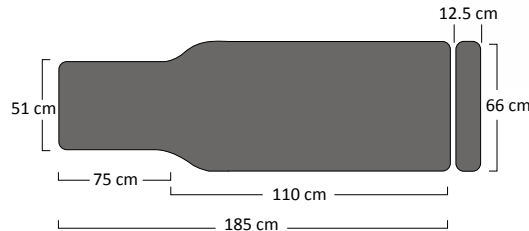
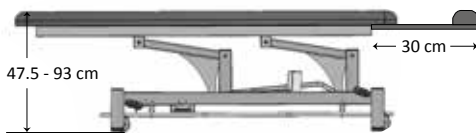
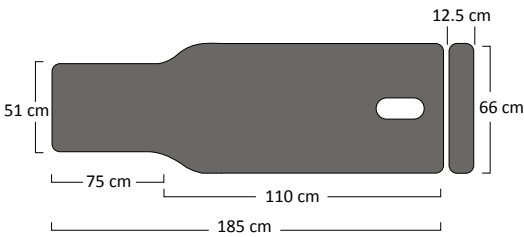

## Table à langer de Coinfyicare

**Table à langer** avec système d'élévation en « X » parfait pour les endroits restreints en espace. Coussin aux ridelles pour donner une meilleure protection.

### Caractéristiques :

- Élévation électrique de 45,7 cm à 99 cm grâce à un contrôle périphérique.
- 4 roues multidirectionnelles.
- Coussin de 5 cm (2") d'épaisseur.
- Capacité d'élévation : 495 lb (225 kg).
- Certifications : Approuvée selon la norme Canadienne par QPS, CE, FDA, ISO9001-2008, ISO13485-2007.
- Garantie de 4 ans sur le cadre.
- Garantie de 4 ans sur le moteur et la boîte de contrôle.
- Garantie de 2 ans sur les coussins.

## Coinfyicare Changing Table

**Changing table** with "X" elevation system perfect for places with limited space. Cushion on the side rails to give better protection.

### Features:

- Electric elevation from 18.5" to 39" through peripheral control.
- 4 multidirectional wheels.
- Foam thickness: 2" (5 cm).
- Lifting capacity: 225 kg (495 lb).
- Certifications: Approved according to the Canadian standard by QPS, CE, FDA, ISO9001-2008, ISO13485-2007.
- 4 year warranty on the frame.
- 4 year warranty on motor and control box.
- 2 year warranty on the cushions.

ELO1XSD-2560-L003	25" X 60" NOIR   BLACK
ELO1XSD-2560-L019	25" X 60" BLEU MARIN   NAVY BLUE
ELO1XSD-2560-L031	25" X 60" CHARCOAL
ELO1XSD-2572-L003	25" X 72" NOIR   BLACK
ELO1XSD-2572-L019	25" X 72" BLEU MARIN   NAVY BLUE
ELO1XSD-2572-L031	25" X 72" CHARCOAL
ELO1XSD-2972-L003	29" X 72" NOIRE   BLACK

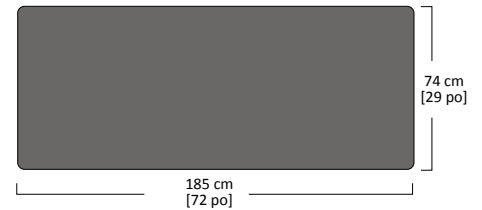
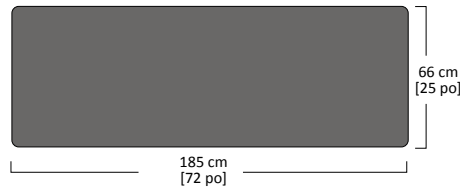
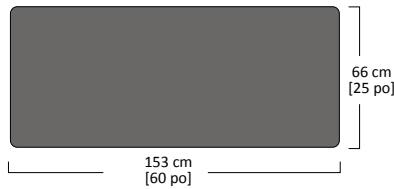
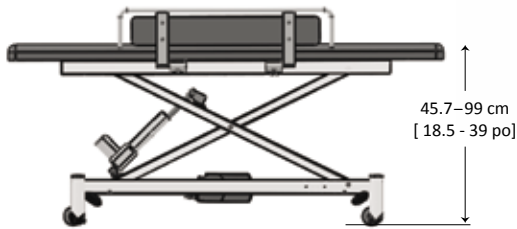

## Chaise de massage Portal Pro®

La chaise **Portal Pro®** vous permet un ajustement adapté et offre un support optimal, peu importe la taille et le corps de votre patient.

### Caractéristiques :

- Tissu : **TerraTouch™** sans PVC (16 couleurs - voir page 356 pour détails).
- Capacité maximale : 160 kg (350 lb).
- Hauteur ajustable.
- Poids : 8,6 kg (19 lb).
- Cadre en aluminium recouvert de peinture magnétique noire.
- Roues, peu encombrantes quand vous travaillez, elles s'engagent facilement pour déplacer la chaise, avec une grande facilité.
- DVD d'instructions inclus.
- Sac de transport à courroie inclus.

### Options :

- Coussin pour le sternum, parfait pour les femmes à forte poitrine, les patientes ayant subi une mastectomie, les patientes enceintes et celles venant tout juste d'accoucher.
- Courroie de transport supplémentaire pour la chaise Portal Pro.

## Portal Pro® Massage Chair

The **Portal Pro®** match your working height and relieve strain on your client's lumbar spine.

### Features:

- Fabric: PVC Free **Terratouch™** (16 colours - see page 356 for details).
- Weight capacity: 350 lb (160 kg).
- Weight: 19 lb (8.6 kg).
- Black powder-coated aluminium frame.
- Wheels: Out of the way when you are working, then instantly engaged for easy and fast traveling.
- DVD instructions included.
- Carry bag with strap included.

### Options:

- Sternum pad offer the ultimate support for large breasted women, mastectomy patients, post-partum and pregnant clients
- Extra Portal Pro carry strap



## Dessus de chaise de massage

Ouvrez-vous à d'autres opportunités pour inclure tout le monde à votre pratique, même les clients alités ou très occupés. Grâce au **Desktop Portal™** léger et ergonomique, les possibilités sont infinies.

### Caractéristiques :

- Poids : 5 kg (11 lb).
- Revêtement : **TerraTouch™**.
- Cadre : peinture magnétique noire sur cadre en aluminium.
- Sac de transport à courroie inclus.



## Desktop Portal Package

Expand your practice to include everyone, even clients who are bed-ridden, desk-bound or just really busy. Thanks to the light weight and superior ergonomics of the **Desktop Portal™**, the opportunities are endless.

### Features:

- Weight: 11 lb (5 kg).
- Upholstery: **TerraTouch™**.
- Frame: Black powder-coated aluminum.
- Carry case with strap included.

## Chaise médicale de podiatrie HA90P

La chaise podiatrice ajustable de **Hill** a été conçue avec plusieurs caractéristiques, habituellement associées à des chaises beaucoup plus dispendieuses. Contrôlée par des actuateurs électriques, la **HA90P** a 3 différents mouvements ajustables. Des options spéciales incluent, une extension de la section des pieds pour les patients plus grands, une cuve d'acier inoxydable amovible à angle ajustable, une tête ajustable pour le confort du patient et des appui-bras pliables.

### Caractéristiques standard de base :

- Hauteur à levée électrique de 24" à 37".
- Remontée électrique du dossier.
- Inclinaison électrique de la chaise, Trendelenburg.
- Unité contrôlée par pédales.
- Capacité de levée : 500 lb.
- Appui-tête ajustable à 2 endroits.
- Appui-bras pliables.
- Section des pieds ajustable avec une extension de 12".
- Section des pieds recouverte de plastique.
- Cuve d'acier inoxydable ajustable et amovible.
- Largeur de 24", longueur de 6'1" et mousse de 2,5".
- Choix de 20 couleurs de vinyle pour le recouvrement des coussins (voir page 355 pour détails).
- Base d'acrylique/thermoplastique beige ou grise.
- Reconnue et approuvée UL.
- Garantie d'un an, sur les pièces et la main-d'œuvre.

### Options :

- Section principale :
  - Rideaux correspondants ajustables #67.
- Contrôle par les pieds et les mains :
  - Couvercle de plastique pour les pédales #55.
  - Retour automatique #68 (remplace automatiquement la table à la position assise).
  - Convertisseur de voltage international #220 (cette option permet de générer un voltage de 220 V, pour le fonctionnement de la chaise, si celle-ci est utilisée à l'extérieur de l'Amérique du Nord).
- Largeur, hauteur et recouvrement :
  - Largeur de 26" #69 (coussins de 26" de large (largeur standard de 24")).
  - Hauteur plus élevée jusqu'à 6" #79 (l'option d'ajouter 6" additionnel va aussi légèrement, augmenter la hauteur minimale de la table).
  - Hauteur personnalisée de 22" à 32" #57.
  - Hauteur personnalisée de 22" à 35" #56.

## Hill HA90P Podiatry Medical Chair

The **Hill** adjustable podiatry model is designed with several features usually associated with far more expensive podiatry chairs. Powered by electric actuators, the **HA90P** has three distinct adjustable motions. Special features include a pull-out foot section for taller patients; a removable, adjustable-angle, stainless steel pan; an adjustable headpiece for patient comfort; and fold-down armrests.

### Base HA90P standard features:

- Electric power height from 24" to 37".
- Electric power lift back.
- Electric power tilt, trendelenburg.
- Power controlled by foot pedals.
- 500 lb lifting capacity.
- 2-point adjustable head rest.
- Fold-up arm rests.
- Adjustable foot section with 12" extension.
- Plastic covered foot section.
- Removeable and adjustable stainless steel pan.
- Width 24", Length 6'1", Foam top 2.5".
- Choice of 20 vinyl colours for the top (see page 355 for details).
- Beige or gray acrylic thermo-plastic base.
- UL listed and approved.
- One year warranty on all parts.

### Options:

- Main section:
  - Adjustable matching curtain #67.
- Foot and hand controls:
  - Plastic cover for foot pedals #55.
  - Automatic Return #68 (automatically returns the table to a seated position).
  - Toggle height switch #92D (a hand switch that is custom mounted anywhere on the table).
  - Volt international power supply #220 (this adds a 220 volt power supply to the electrical system for international use outside the United States).
- Width, height and upholstery:
  - 26" Width #69 (26" wide cushions (standard is 24")).
  - Up to 6" higher height #79 (additional height with this option will also relatively increase the starting height of the table).
  - Custom height of 22" to 32" #57.
  - Custom height of 22" to 35" #56.



HA90P

# OPTIONS

## TABLES HILL | HILL TABLES

		HA90MD	90PH	HA90E	HA90C	HA90C AIR DROP	AIR-FLEX FLEXION TABLE	AUTOMATIC FLEXION TABLE (AFT)	AFT + AUTO FLEXION	ANATOMOTOR TRACTION	HA90M	HA90 - 1 SECTION	HA90 - 2 SECTIONS	HA90P	HA90PT MOBILIZATION	RATH MECHANICAL TABLE	COUNTERSTRAIN TABLE	
SECTION TÊTIÈRE HEAD SECTION	61	Siège moulé et tête ajustable / Contour seat & adjustable headrest	•															
	83	Tête pivotante / Tilting headpiece	•		•	•												
	84	Double « drop » de la tête (nécessite #83) / Dual drop headpiece (requires #83)				•		•										
	84A	Élévation de la tête (nécessite #83) / Raised headpiece (requires #83)				•		•	•									
	84C	Tête CPB (nécessite #83 et #84A) / CBP headpiece (requires #83 & #84A)				•		•	•									
	91	Trou facial de 10" / 10" Face cut-out											•	•				
	91A	Bloc de remplissage pour trou facial de 10" / Insert for 10" cut-out	•		•								•	•				
	91B	Tête pour massage ajustable / Plug-in massage headpiece											•	•		•		
	96	Support pour les rouleaux de papier / Paper roll bracket	•		•								•	•	•	•	•	
	AD301	Élévation de la tête / Raised headpiece					•											
	AD302	Tête CBP (nécessite #AD301) / CBP headpiece (requires #AD301)					•											
	F14	Double drop cervical manuel / Cervical dual manual drop						•										
	F15	Tête surélevée / Raised headpiece						•										
	F17	« Drop » à air cervical double / Cervical dual air drop						•										
F21	Tête CBP (nécessite #F15) / CBP headpiece (requires #F15)						•											
F22	Tête de flexion (nécessite #AD301 ou #F15) / Flexion headpiece (requires #AD301 or #F15)					•	•	•	•									
SECTIONS THORACIQUE – LOMBAIRE – PELVIENNE THORACIC – LUMBAR – PELVIC SECTIONS	82	« Drop » lombaire / Lumbar drop				•		•										
	85	« Drop » thoracique / Thoracic drop				•		•										
	85B	« Release » thoracique / Thoracic release				•												
	85C	« Breakaway Spring » thoracique / Thoracic spring breakaway				•												
	85D	Élévation de la section thoracique / Raised thoracic				•												
	86	« Drop » pelvien / Pelvic drop				•		•										
	86A	Élévation pelvienne / Raised pelvic				•												
	86C	Trou périméale au niveau de la section pelvienne / Gonad Notch on the pelvic section							•									
	89	Extension de trou facial / Extended face cut-out				•												
	89A	Bloc de remplissage pour trou facial / Insert for extended face cut-out				•												
	154	Ensemble de correction de la scoliose / Scoliosis correction package						•	•									
	AD303	Section pelvienne surélevée / Raised pelvic section					•											
	F10	« Breakaway » thoracique activé à l'air / Air-activated thoracic breakaway						•										
	F11	« Drop » à air thoracique / Air thoracic drop						•										
F12	« Drop » à air lombaire / Air lumbar drop						•											
F13	« Drop » à air pelvien / Air pelvic drop						•											
SECTION PRINCIPALE MAIN SECTION	47	Dispositif de déplacement latéral / Lateral Shift Device	•														•	
	51	Section des pieds ajustable en hauteur / Adjustable leveling feet	•		•							•	•	•	•			
	63	Siège ajustable à 2 niveaux d'inclinaison / Adjustable seat 2 stage tilt	•															
	64	Appui-bras rotatifs / Rotating arm board	•		•													
	65	Prise électrique dans la base / Electric receptacle in base	•												•			
	66	Lampe de travail halogène / Halogen gooseneck lamp	•												•			
	75	Inclinaison électrique - Trendelenburg / Power Tilt - Trendelenburg											•	•				
	76	Appui-bras pliables / Fold-down armrest	•		•													
	76A	Appui-bras amovibles (nécessite #76) / Removable armrests (requires #76)	•		•										•			
	77	Élévation des accoudoirs / Adjustable height arm rests														•		
	81A	Rails latéraux de 2" / 2' Side rails											•	•		•		
	81B	Rails latéraux de 3" / 3' Side rails											•	•				
	81C	Rails latéraux de 4" / 4' Side rails											•	•				
	94	Levée du dossier manuelle / Manual lift back											•					
94B	Levée du dossier électrique / Electric lift back											•	•		•			
94C	Levée du dossier électrique / Electric lift back											•	•					
94D	Second levier pour la levée du dossier / Second lift back lever				•							•	•		•			
94E	Levée du dossier électrique / Electric lift back				•													
94M	Levée du dossier électrique pour la thérapie Bobath / Electric lift back for Bobath therapy										•							

VOUS NE TROUVEZ PAS CE QUE VOUS CHERCHEZ ?

Contactez-nous pour plus d'informations | 1 800 361-0877 | mtm.ca

# OPTIONS

## TABLES HILL | HILL TABLES

		HA90MD	90PH	HA90E	HA90C	HA90C AD	AIR-FLEX FLEXION TABLE	AUTOMATIC FLEXION TABLE (AFT)	AFT + AUTO FLEXION	ANATOMOTOR TRACTION	HA90M	HA90 – 1 SECTION	HA90 – 2 SECTIONS	HA90P	HA90PT MOBILIZATION	RATH MECHANICAL TABLE	COUNTERSTRAIN TABLE	
<b>OPTIONS AUTOMATIQUES</b> AUTOMATIC OPTIONS	F20	Flexion automatique / <i>Automatic flexion</i>	•		•			•										
	F25	Distraktion automatique lombaire pour décompression/traction <i>Lumbar automatic distraction for decompression/traction</i>						•										
	F26	Distraktion cervicale automatique pour décompression/traction <i>Cervical automatic distraction for decompression/traction</i>						•										
	F27	Auto-distraktion cervicale et lombaire / <i>Lumbar and cervical auto-distraktion</i>						•										
	73	La section des pieds se barre à n'importe quel angle / <i>Foot section locks at any angle</i>																
<b>SECTION DES PIEDS</b> FOOT SECTION	74	Inclinaison électrique de l'appui-pieds / <i>Power foot tilt</i>																
	87	« Drop-Away » de la section des pieds / <i>Drop-away foot</i>			•	•												
	87A	Supports de chevilles escamotables / <i>Slide-out and raised ankle</i>				•	•											
	99	Étagère de rangement / <i>Storage shelf</i>										•	•					
	100	Étriers / <i>Stirrups</i>										•	•					
F23	Extension pour la technique McKenzie / <i>Extension for McKenzie technique</i>						•											
<b>CONTRÔLE PAR LES PIEDS ET LES MAINS</b> FOOT AND HAND CONTROL	92	Pédale supplémentaire avec fil de 6'6" / <i>Extra foot pedal with 6'6" cord</i>					•	•	•		•	•	•		•			
	92B	Pédale « Auto-Touch » / <i>Auto-Touch foot pedal</i>			•	•	•	•	•		•	•	•		•	•	•	
	92C	Pédale à bascule (ajout) / <i>Rocker foot pedal add on</i>			•	•												
	92CS	Pédale à bascule (substitution) / <i>Rocker foot pedal substitute</i>			•	•	•											
	92D	Interrupteur de hauteur à bascule / <i>Toggle height switch</i>			•	•	•	•	•		•	•	•	•	•			
	92E	Deux barres de contrôle périphériques / <i>Two power foot strips</i>					•						•					
	93	Système de roulettes pour la mobilité / <i>Caster system for mobility</i>	•		•	•	•	•	•				•		•	•	•	
	141	Minuteur, 30 minutes / <i>Timer, 30 minutes</i>						•	•									
	220	Convertisseur de voltage international / <i>Volt international power supply</i>	•		•	•	•	•	•	•	•	•	•	•	•	•	•	•
	AD305	Boîte de contrôle supplémentaire / <i>Extra control box</i>					•											
<b>LARGEUR, HAUTEUR ET REVÈTEMENT</b> WIDTH, HEIGHT AND UPHOLSTERY	F9	Boîte de contrôle supplémentaire / <i>Extra control box</i>					•											
	78	Hauteur de base plus basse de 2", jeu de 10" / <i>2" lower height, 10" range</i>				•					•	•		•				
	78A	Hauteur de base plus basse de 2", jeu de 13" / <i>2" lower height, 13" range</i>	•		•							•	•		•			
	80	Extensions de côtés qui s'enlèvent / <i>Removable width extensions</i>				•												
	95	Supplément de mousse / <i>Extra Foam</i>										•	•		•			
	97	Largeur de 27" / <i>27" Width</i>	•		•	•		•	•			•	•		•	•	•	
	98	Largeur de 30" / <i>30" Width</i>	•	•	•	•						•	•	•	•	•	•	
	136	Nettoyant Hill, 6 bouteilles de 15 oz / <i>Hill cleaner, 6 pack -15 oz cans</i>	•	•	•	•	•	•	•	•	•	•	•	•	•	•	•	
	137	Désinfectant H Cleaner, 4 bouteilles de 12 oz / <i>Disinfectant spray, 4 pack -12 oz bottles</i>	•	•	•	•	•	•	•	•	•	•	•	•	•	•	•	
	138	Lingettes désinfectantes, 12 pots de 60 unités / <i>Disinfectant wipes, 12 packs -60 ct each</i>		•														
140	Cuirette de qualité supérieur « Finesse Tricot » / <i>Finesse tricot material</i>	•	•	•	•	•	•	•			•	•	•	•	•	•		
<b>TRACTION INDIVIDUELLE</b> INDIVIDUAL TRACTION	200-1	Base perforée pour traction / <i>Pre-drilled base for traction</i>								•								
	200A	Accessoires de traction (nécessite #200-1) / <i>Traction accessories (requires #200-1)</i>								•								
	124	Tabouret de flexion et traction / <i>Traction flexion stool</i>								•								
	134	Traction cervicale (nécessite #200-1 et #200A) / <i>Cervical traction (requires #200-1 and #200A)</i>								•								
	<b>INSTALLÉES EN USINE</b> FACTORY INSTALLED	201	Chaleur / <i>Heat</i>								•							
		202	Vibration / <i>Vibration</i>								•							
		203	Tilt du dessus électrique avec contrôle à pédale / <i>Electric Tilt-Top with foot pedal control</i>								•							
204		Mousse de 3" d'épaisseur / <i>3" Thick foam top</i>								•								
205		Mousse de 4" d'épaisseur / <i>4" Wide table top</i>								•								
206		Vitesse variable (nécessite #205) / <i>Variable speed (requires #205)</i>								•								
207		Système de roulettes / <i>Caster system</i>								•								
<b>TABOURETS MÉDICAUX ASSORTIS</b> MATCHING EXAM STOOLS	150	Tabouret pneumatique / <i>Gas-powered stool</i>	•	•	•	•	•	•	•	•	•	•	•	•	•	•	•	
	151	Tabouret pneumatique avec dossier / <i>Gas-powered stool with back</i>	•	•	•	•	•	•	•	•	•	•	•	•	•	•	•	

					
Black	Chocolate	Navy	Admiral	Claret	Pewter

Autres couleurs et matériaux disponibles sur demande | *Other colours and materials available on request*

									
Blue Ridge	Imperial Blue	Burgundy	Forest	Lark	Putty	Mocha	Dove	Charcoal	Black

									
Cranberry	Oxblood	Shadow	Birch	Suede	Burro	Almond	Crocus	Spice	Chestnut



									
Chocolate	Slate	Hunter	Teal	Bluestone	Blue	Navy	Azure	Gray	Charcoal

Autres couleurs et matériaux disponibles sur demande | *Other colours and materials available on request*

Black

									
Clamshell	Gunmetal	Feather	Black Satin	Saddle	Tapestry Red	Cabernet	Cocoa	Deep Sea	Ivy

Autres couleurs et matériaux disponibles sur demande | *Other colours and materials available on request*

	
Deep Sapphire	Blue Fog



**chattanooga** MONTANE | GALAXY

Navy Blue	Graphite	Black	Ecrú-Crème	Beige	Blue	Terra Cotta	Chocolate	Gray

Disponibles sur demande | Available on request

**chattanooga** ADP 300

Black	Burgundy	Midnight Gray	Dove	Imperial Blue	Stone Blue

**OAKWORKS**  
MEDICAL

White	Opal	Clay	Coal	Earth	Espresso	Ruby	Orchid
Heron	Ocean	Sapphire	Sky Blue	Sage	Bluegrass	Stone	Pewter

Autres couleurs et matériaux disponibles sur demande | Other colours and materials available on request

**OAKWORKS**® ONE

Coal	Heron	Ruby	Opal	Bluegrass	Clay	Sage	Orchid

Couleurs disponibles uniquement pour la table One de Oakworks®  
Available colours only for Oakworks® One table

**OAKWORKS**®  
SYMPHOY | EQUINOX

Coal	Heron	Orchid	Ruby

Couleurs disponibles uniquement pour les tables Symphony et Equinox  
Available colours only for Symphony and Equinox tables

VOUS NE TROUVEZ  
PAS CE QUE VOUS  
CHERCHEZ ?

**Notre équipe de représentants se  
fera un plaisir de vous aider.**

**Contactez-nous pour plus d'informations  
ou visitez notre site internet.**

CAN'T FIND  
WHAT YOU ARE  
LOOKING FOR?

***Our sales team is here to help you.***

***Contact us or visit our web site  
for more information.***



**1 800 361-0877**  
**mtm.ca**